

MPT

Модульный высокоточный инструмент

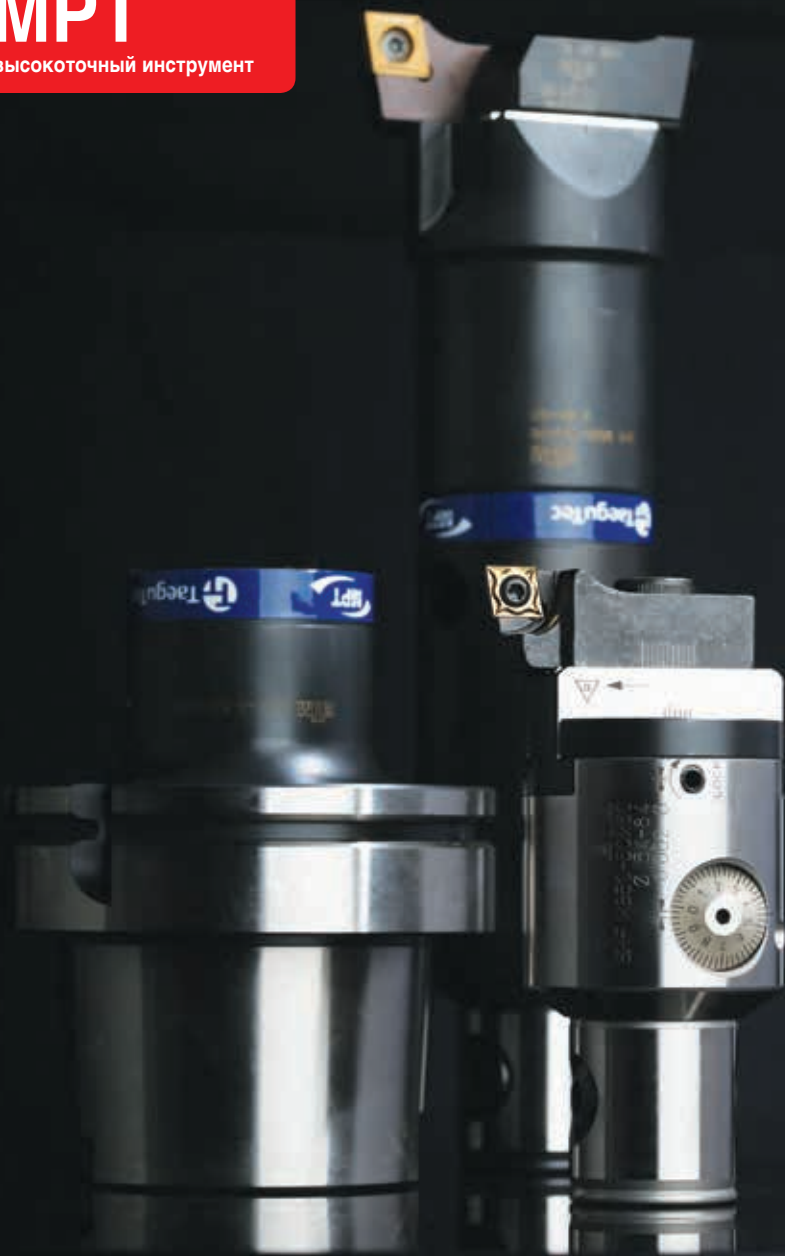

MPT

Модульный высокоточный инструмент

INDUSTRY 4.0

содержание

Руководство по подбору инструмента	H4
Оправки базовые	H6
Удлинители и переходники	H19
Державки	H22
Черновые расточные головки	H30
Комбинированные расточные головки	H36

Система обозначений



➤ Режущие пластины



➤ Страница запчастей



➤ Державки



➤ Направляющие



➤ Страница режимов резания



Чистовые расточные головки	H38
Пластины для растачивания	H61
Наборы расточных головок	H65
Запчасти	H71
Рекомендуемые режимы резания	H84
Техническое руководство	H92

Руководство по подбору инструмента

Система MPT

Оправки базовые

SKA/SKB
 H6-H7

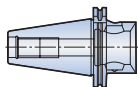

HSK
 H9-H10

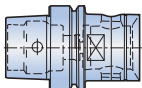

CATM
 H8

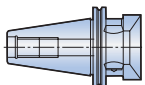

BT/BTB
 H12

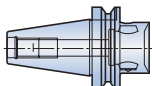

ISOM/ISO
 H13

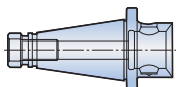

C MB
 H11

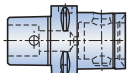

MTT
 H17

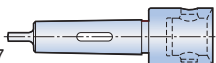

ST
 H14-H15

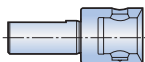

R8
 H17

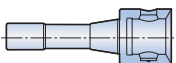

DIN2079
 H18



Удлинители и переходники

EX  H19



RE  H20

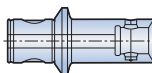

RE AVI  H21

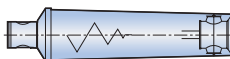

CHS  H21

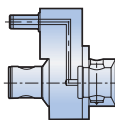

CHR  H21

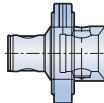

Руководство по подбору инструмента

Система MPT

Державки

EMH H22

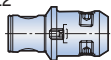

CC H23

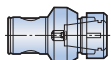

DC H23



SMH H24

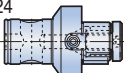

STUB H25

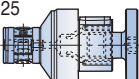

AMT H28

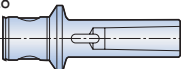

TP H25

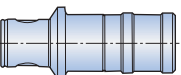

TCS/TCC H26-H27

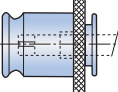

BLANK H29



Черновые расточные головки

BHR H30



TCH H31

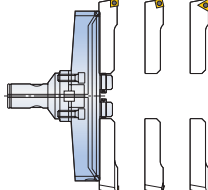

CHA H34

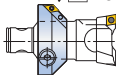

Комбинированные расточные головки

BHC H36

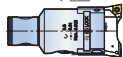

Чистовые расточные головки

BHE H38-H39



BHF H43-45

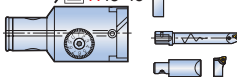

TCH H57

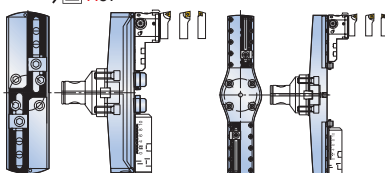

BHF 50, 63, 80

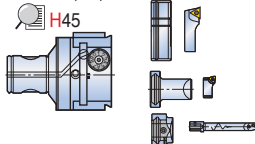

Оправка базовая с соединением MB

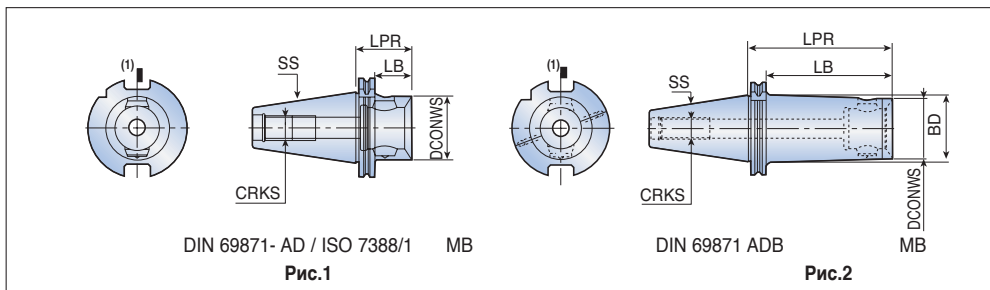

Обозначение	Размеры (мм)					CRKS	Kg	Рис.
	SS	DCONWS	LPR	LB	BD			
SKA 30-MB32	30	MB32	30	10.5	-	M12	0.6	1
30-MB50	30	MB50	60	41	-	M12	0.7	1
40-MB40	40	MB40	45	26	-	M16	0.9	1
40-MB50	40	MB50	48	29	-	M16	1.2	1
40-MB63	40	MB63	80	61	-	M16	1.6	1
45-MB50	45	MB50	48	29	-	M20	1.9	1
45-MB63	45	MB63	60	41	-	M20	0.2	1
45-MB80	45	MB80	66	47	-	M20	2.3	1
50-MB50	50	MB50	48	29	-	M24	2.8	1
50-MB63	50	MB63	56	37	-	M24	3.0	1
50-MB80	50	MB80	62	43	-	M24	3.6	1
40 MB40x120 A/B	40	MB40	120	101	44.50	M16	1.7	2
40 MB50x120 A/B	40	MB50	120	101	-	M16	2.8	2
50 MB50x120 A/B	50	MB50	120	101	60.00	M24	4.0	2
50 MB63x150 A/B	50	MB63	150	131	70.00	M24	2.8	2
50 MB80x180 A/B	50	MB80	180	161	-	M24	7.9	2
50 MB110x150	50	MB110	150	131	-	M24	8.2	2
60 MB80x65	60	MB80	65	46	-	M30	10.7	2
60 MB110x100	60	MB110	100	81	-	M30	10.5	2
60 MB110x200	60	MB110	200	181	-	M30	18.0	2

• ⁽¹⁾Положение режущей кромки

Оправка базовая с соединением MB

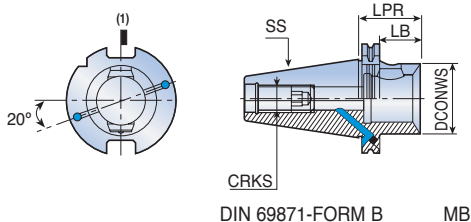

Обозначение	Размеры (мм)				CRKS	
	SS	DCONWS	LPR	LB		
SKB 40-MB50	40	MB50	48	29	M16	0.9
40-MB63	40	MB63	80	61	M16	1.5
45-MB50	45	MB50	48	29	M20	1.7
45-MB63	45	MB63	60	41	M20	1.9
50-MB50	50	MB50	48	29	M24	2.7
50-MB63	50	MB63	56	37	M24	2.8
50-MB80	50	MB80	62	43	M24	3.4

• ⁽¹⁾Положение режущей кромки

Оправка базовая с соединением MB

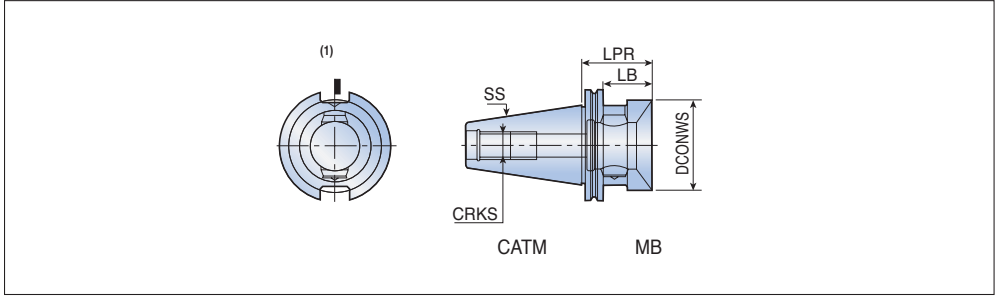

Обозначение	Размеры (мм)				CRKS	Kg
	SS	DCONWS	LPR	LB		
CATM 40-MB50	40	MB50	66	47	M16	1.1
40-MB63	40	MB63	100	81	M16	1.9
45-MB50	45	MB50	48	29	M20	1.7
45-MB63	45	MB63	75	56	M20	2.1
45-MB80	45	MB80	80	61	M20	2.7
50-MB50	50	MB50	48	29	M24	2.9
50-MB63	50	MB63	56	37	M24	2.9
50-MB80	50	MB80	62	43	M24	3.2

• ⁽¹⁾Положение режущей кромки

Оправка базовая HSK с соединением MB

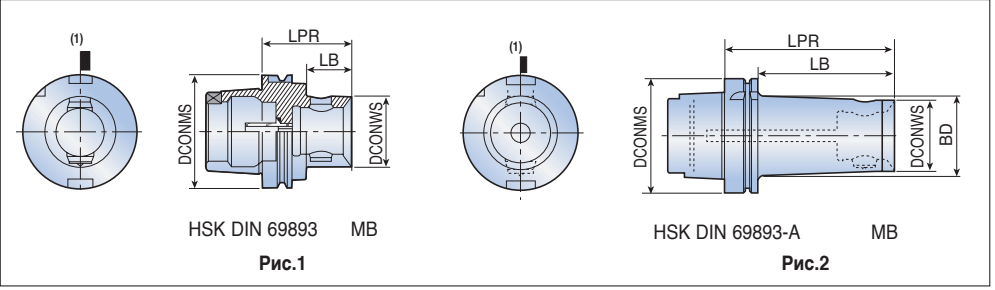

HSK DIN 69893 MB
Рис.1

HSK DIN 69893-A MB
Рис.2

Обозначение	Размеры (мм)					Kg	Рис.
	DCONMS	DCONWS	LPR	LB	BD		
HSK A 50-MB50	50	MB50	66	40	-	0.6	1
63-MB40	63	MB40	60	34	-	1.0	1
63-MB40x120	63	MB40	120	94	46	1.6	2
63-MB50	63	MB50	66	40	-	0.9	1
63-MB50x120	63	MB50	120	94	-	1.1	2
63-MB63	63	MB63	75	49	-	1.1	1
80-MB50	80	MB50	70	44	-	1.5	1
80-MB63	80	MB63	80	54	-	1.8	1
80-MB80	80	MB80	86	60	-	2.1	1
100-MB50	100	MB50	72	43	-	2.0	1
100-MB50x120	100	MB50	120	91	60	4.9	2
100-MB63	100	MB63	82	53	-	2.7	1
100-MB63x150	100	MB63	150	121	70	4.7	2
100-MB80	100	MB80	88	59	-	3.0	1
100-MB80x180	100	MB80	180	151	-	7.3	2

(1) Положение режущей кромки

Оправка базовая HSK с соединением MB

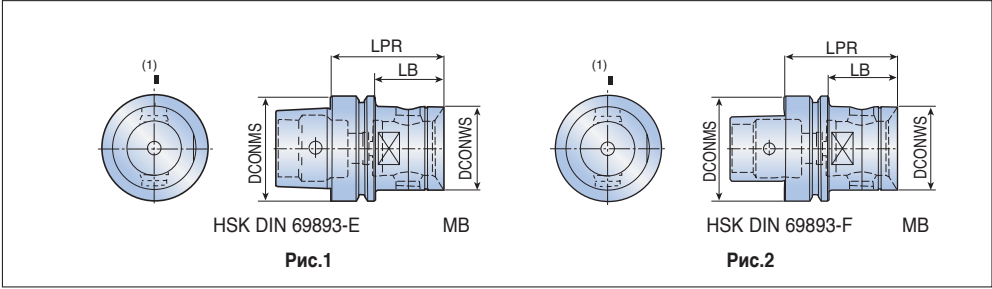

Обозначение	Размеры (мм)					Рис.
	DCONMS	DCONWS	LPR	LB		
HSK E 40 MB32	40	MB32	42	22	0.5	1
50 MB50	50	MB50	66	40	0.6	1
HSK F 63 MB50	63	MB50	66	40	0.8	2

• (1)Положение режущей кромки

Оправка базовая с соединением MB и с С-переходником

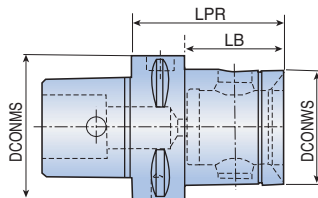

Обозначение	Размеры (мм)				 кг
	DCONMS	DCONWS	LPR	LB	
C6 MB50x67	63	MB50	67	45	1.1
MB63x77	63	MB63	77	-	1.8
C8 MB63x70	80	MB63	70	39	2.3

Оправка базовая ВТ с соединением MB

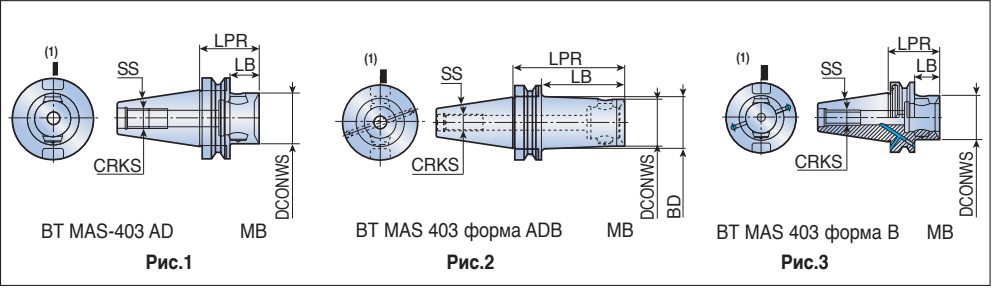

Обозначение	Размеры (мм)					CRKS	Ⓢ Kg	Рис.
	SS	DCONWS	LPR	LB	BD			
BT 30-MB32	30	MB32	32	10.6	-	M12	0.5	1
30-MB50	30	MB50	60	38.6	-	M12	0.7	1
35-MB50	35	MB50	60	36	-	M12	0.8	1
40-MB40	40	MB40	45	18	-	M16	0.6	1
40-MB50	40	MB50	48	21	-	M16	0.9	1
40-MB63	40	MB63	66	39	-	M16	1.2	1
45-MB50	45	MB50	62	29	-	M20	1.7	1
45-MB63	45	MB63	70	37	-	M20	2.3	1
45-MB80	45	MB80	70	37	-	M20	2.7	1
50-MB50	50	MB50	66	28	-	M24	3.5	1
50-MB63	50	MB63	75	37	-	M24	3.7	1
50-MB80	50	MB80	75	37	-	M24	4.0	1
40-MB40x120 A/B	40	MB40	120	93	44.5	M16	0.9	2
40-MB50x120 A/B	40	MB50	120	93	-	M16	1.9	2
50-MB50x120 A/B	50	MB50	120	82	60	M24	4.2	2
50-MB63x150 A/B	50	MB63	150	112	70	M24	5.8	2
50-MB80x180 A/B	50	MB80	180	142	-	M24	7.5	2
50-MB110x140	50	MB110	140	102	-	M24	6.8	2
60-MB110x110	60	MB110	110	63	-	M30	11.5	2
60-MB110x200	60	MB110	200	152	-	M30	18.1	2
ВТВ 40-MB50	40	MB50	48	21	-	M16	0.9	3
40-MB63	40	MB63	66	39	-	M16	1.2	3
50-MB50x66	50	MB50	66	28	-	M24	3.5	3
50-MB63x75	50	MB63	75	37	-	M24	3.7	3
50-MB80	50	MB80	75	37	-	M24	4.0	3

• ⁽¹⁾Положение режущей кромки

Оправка базовая с соединением MB

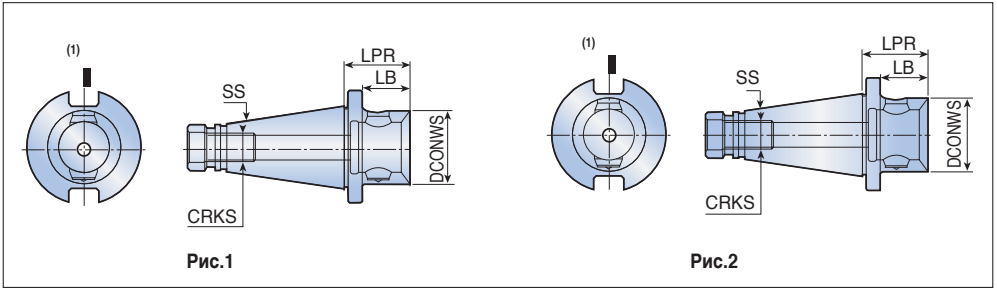

Обозначение	Размеры (мм)				CRKS	Kg	Рис.
	SS	DCONWS	LPR	LB			
ISOM 30-MB50	30	MB50	58	-	M12	0.6	1
40-MB50	40	MB50	48	36	M16	0.9	1
40-MB63	40	MB63	60	-	M16	1.2	1
45-MB50	45	MB50	48	33	M20	1.6	1
45-MB63	45	MB63	60	45	M20	1.9	1
45-MB80	45	MB80	66	-	M20	2.2	1
50-MB50	50	MB50	48	33	M24	2.6	1
50-MB63	50	MB63	56	41	M24	2.7	1
50-MB80	50	MB80	60	45	M24	3.2	1
ISO 40-MB50	40	MB50	48	36	UNC 5/8"-11	0.9	2
40-MB63	40	MB63	60	-	UNC 5/8"-11	1.2	2
50-MB50	50	MB50	48	33	UNC 1"-8	2.6	2
50-MB63	50	MB63	56	41	UNC 1"-8	2.7	2
50-MB80	50	MB80	60	45	UNC 1"-8	3.2	2

• (1) Положение режущей кромки

Цилиндрические хвостовики с соединением MB

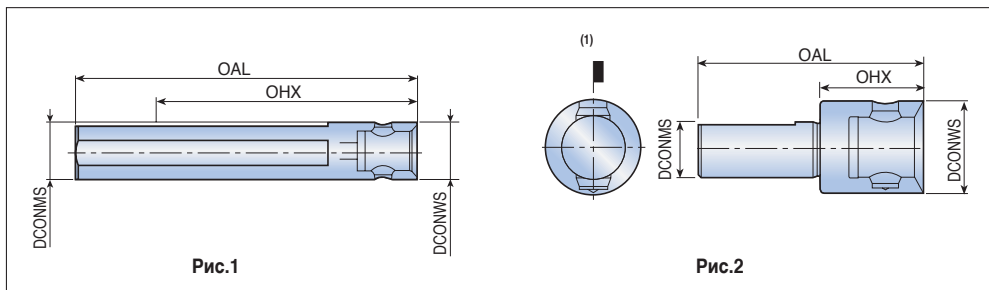

Обозначение	Размеры (мм)				kg	Рис.
	DCONMS	DCONWS	OAL	OHX		
ST 16-MB16	16	MB16	100	66	0.2	1
20-MB20	20	MB20	125	85	0.3	1
25-MB32	25	MB32	100	35	0.7	2
32-MB50	32	MB50	140	60	1.0	2

• ⁽¹⁾Положение режущей кромки

Цилиндрические твердосплавные хвостовики с соединением MB

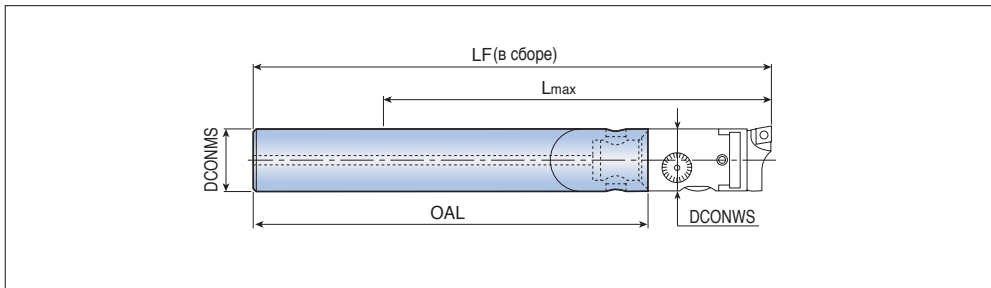

Обозначение	Размеры (мм)					Kg
	DCONMS	DCONWS	OAL	LF	Lmax	
ST16 MB16x110E	16	MB16	110	144	100	0.3
	16	MB16	140	174	125	0.4
	16	MB16	170	204	160	0.5
ST20 MB20x135E	20	MB20	135	175	125	0.6
	20	MB20	170	210	160	0.8
	20	MB20	210	250	200	0.9
ST25 MB25x160E	25	MB25	160	210	160	1.0
	25	MB25	205	255	200	1.3
	25	MB25	255	305	250	1.6
ST32 MB32x195E	32	MB32	195	258	200	2.1
	32	MB32	250	313	250	2.8
	32	MB32	315	378	320	3.5

Варианты сборки цилиндрического твердосплавного хвостовика ST-MB с MB соединением

ST16-ST32 MB16-MB32

Диапазон диаметров: 18-50 мм

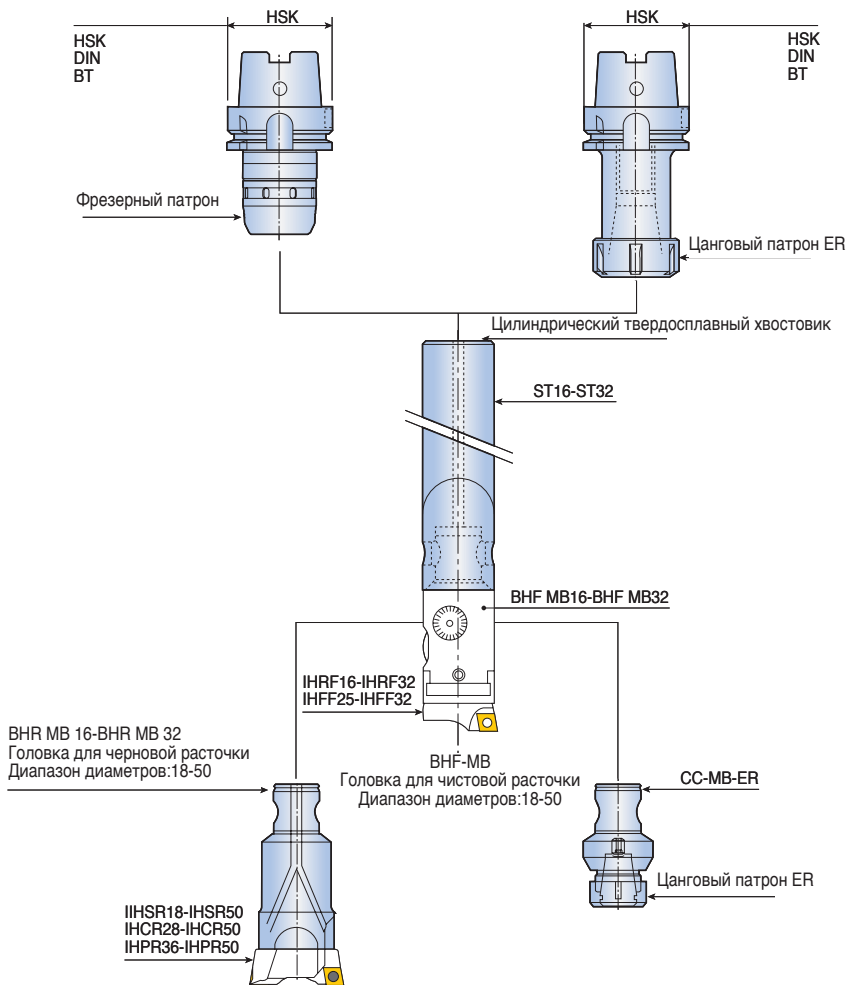

Оправка Бриджпорт с соединением MB

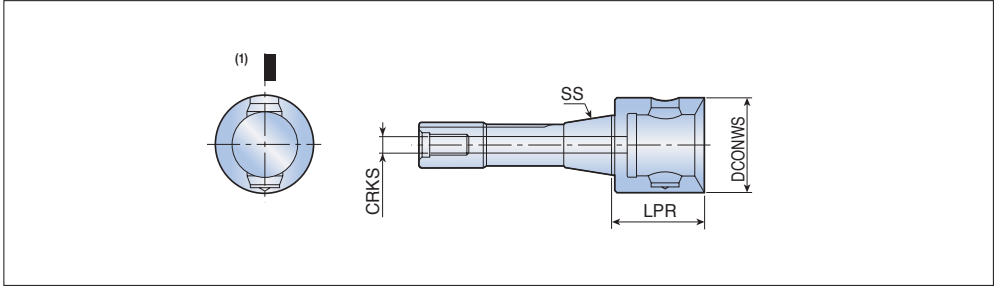

Обозначение	Размеры (мм)			CRKS	Kg
	SS	DCONWS	LPR		
R8 MB50	R8	MB50	50	UNF 7/16-20	0.8

• ⁽¹⁾Положение режущей кромки

MTT 5-MB63

Оправки базовые

Оправка Морзе с соединением MB

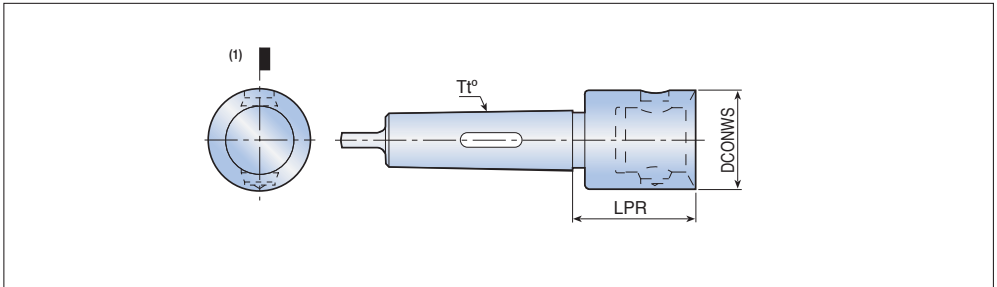

Обозначение	Размеры (мм)			Kg
	Tt°	DCONWS	LPR	
MTT 5- MB63	MT5	MB63	65	2.1

• ⁽¹⁾Положение режущей кромки

Переходные втулки

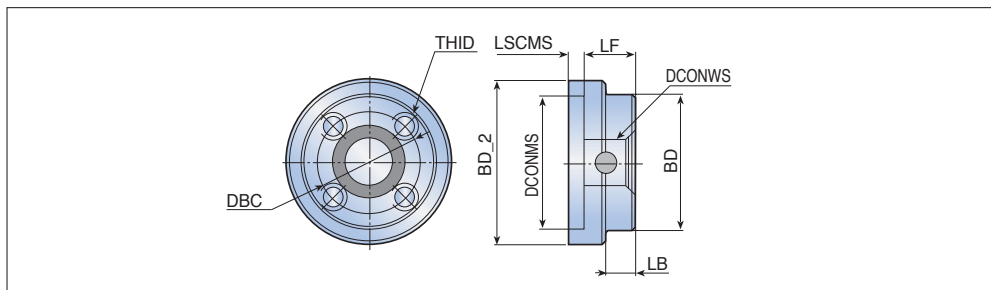

Обозначение	Размеры (мм)									Kg
	DCONWS	LF	LSCMS	LB	BD	BD_2	DCONMS	DBC	THID	
DIN 2079 MB50 40	MB50	35	10	21	90	110	88.89	66.7	M12	1.8
MB63 40	MB63	45	10	31	90	110	88.89	66.7	M12	2.0
MB63 50	MB63	45	12	31	135	150	128.57	101.6	M16	5.4
MB80 50	MB80	45	12	31	135	150	128.57	101.6	M16	5.3

- Стандартные переходные втулки легко монтируются на шпиндели станков с ЧПУ с соединением по DIN 2079. Такие переходные втулки позволяют использовать компоненты МРТ с соединением MB, применяя любые стандартные переходники с четырьмя винтами. Крепится прямо на шпиндель станка.

Удлинитель для соединения MB

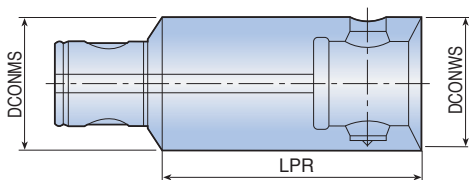

Обозначение	Размеры (мм)			Kg
	DCONMS	DCONWS	LPR	
EX 14x25-MB14	MB14	MB14	25	0.2
16x25-MB16	MB16	MB16	25	0.4
20x32-MB20	MB20	MB20	32	0.7
25x25-MB25	MB25	MB25	25	0.9
25x40-MB25	MB25	MB25	40	0.2
32x32-MB32	MB32	MB32	32	0.2
32x50-MB32	MB32	MB32	50	0.3
40x40-MB40	MB40	MB40	40	0.4
40x63-MB40	MB40	MB40	63	0.6
50x50-MB50	MB50	MB50	50	0.7
50x80-MB50	MB50	MB50	80	1.1
50x100-MB50	MB50	MB50	100	1.5
63x63-MB63	MB63	MB63	63	1.4
63x100-MB63	MB63	MB63	100	2.2
63x125-MB63	MB63	MB63	125	2.9
80x80-MB80	MB80	MB80	80	3.0
80x125-MB80	MB80	MB80	125	4.6
80x160-MB80	MB80	MB80	160	6.1
110x140-MB110	MB110	MB110	140	0.0
110x200-MB110	MB110	MB110	200	0.0

Переходники для соединения MB

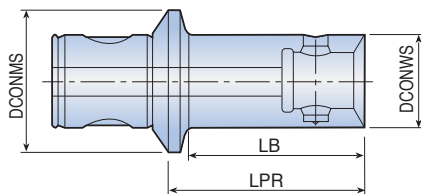

Обозначение	Размеры (мм)				Kg
	DCONMS	DCONWS	LPR	LB	
RE MB16-MB14x24	MB16	MB14	24	19.5	0.3
MB20-MB14x19	MB20	MB14	19	13.5	0.4
MB20-MB16x20	MB20	MB16	20	16	0.5
MB25-MB14x19	MB25	MB14	19	13.5	0.6
MB25-MB16x20	MB25	MB16	20	15	0.8
MB25-MB20x25	MB25	MB20	25	20	0.9
MB32-MB14x25	MB32	MB14	25	17	1.0
MB32-MB16x24	MB32	MB16	24	18	1.3
MB32-MB20x25	MB32	MB20	25	20	1.6
MB32-MB25x28	MB32	MB25	28	23	2.1
MB40-MB14x23	MB40	MB14	23	16	2.8
MB40-MB16x24	MB40	MB16	24	17	3.5
MB40-MB20x26	MB40	MB20	26	20	0.4
MB40-MB25x28	MB40	MB25	28	22	0.5
MB40-MB32x32	MB40	MB32	32	27	0.6
MB50-MB14x23	MB50	MB14	23	14.5	0.8
MB50-MB14x39	MB50	MB14	39	30.5	0.9
MB50-MB16x24	MB50	MB16	24	15	1.0
MB50-MB16x40	MB50	MB16	40	31	1.3
MB50-MB16x74	MB50	MB16	74	65	1.6
MB50-MB20x26	MB50	MB20	26	18	3.5
MB50-MB20x70	MB50	MB20	70	62	0.4
MB50-MB20x93	MB50	MB20	93	85	0.5
MB50-MB25x28	MB50	MB25	28	21	0.6
MB50-MB25x87	MB50	MB25	87	80	0.8
MB50-MB25x117	MB50	MB25	117	110	3.5
MB50-MB32x32	MB50	MB32	32	25	0.4
MB50-MB32x87	MB50	MB32	87	80	0.5
MB50-MB32x144	MB50	MB32	144	137	0.6
MB50-MB40x36	MB50	MB40	36	30	0.8
MB50-MB40x87	MB50	MB40	87	80	0.9
MB50-MB40x176	MB50	MB40	176	170	1.0
MB63-MB50x40	MB63	MB50	40	34	1.3
MB80-MB50x45	MB80	MB50	45	36	1.6
MB80-MB63x60	MB80	MB63	60	52	1.6
MB110-MB80x70	MB110	MB80	70	52	6.0

Переходные удлинители с гашением вибрации



Рис.1

Рис.2

Обозначение	Размеры (мм)					Kg	Рис.
	DCONMS	DCONWS	BD	LPR	LB		
RE MB50-MB16x74-AVI	MB50	MB16	17.5	74	65	0.4	1
MB50-MB20x93-AVI	MB50	MB20	21.5	93	85	0.5	1
MB50-MB25x117-AVI	MB50	MB25	27	117	110	0.8	1
MB50-MB32x144-AVI	MB50	MB32	35	144	138	1.4	1
MB50-MB40x176-AVI	MB50	MB40	47	176	170	2.5	1
MB63-MB50x220-AVI	MB63	MB50	60	220	214	5.6	1
MB80-MB63x280-AVI	MB80	MB63	77	280	272	10.6	2

CHS MB-R/CHR MB

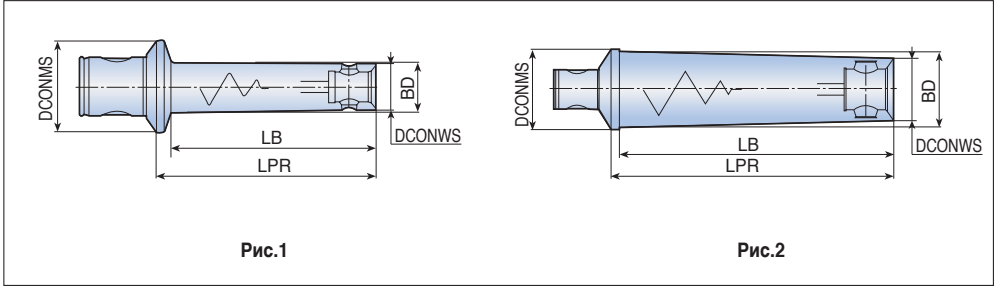
Удлинитель и переходники

Переходник с подачей СОЖ для соединения MB



Рис.1

Рис.2

Обозначение	Размеры (мм)									Kg	Рис.
	DCONMS	DCONWS	R	BD	LPR	LB	LS	RPM _{Max}	Bar		
CHS MB50-R65	MB50	MB50	65	80	72	28.5	43	7000	10	1.9	1
MB50-R80	MB50	MB50	80	80	72	28.5	43	7000	10	2.5	1
MB63-R80	MB63	MB63	80	100	88	37.0	51	5600	10	5.0	1
CHR MB63	MB63	MB63	-	115	63	35	-	3500	10	5.0	2

- Важно: Включите подачу СОЖ до начала вращения шпинделя, чтобы избежать повреждения уплотнительных колец.
- Применяется с Stop блоком (в комплект не входит)

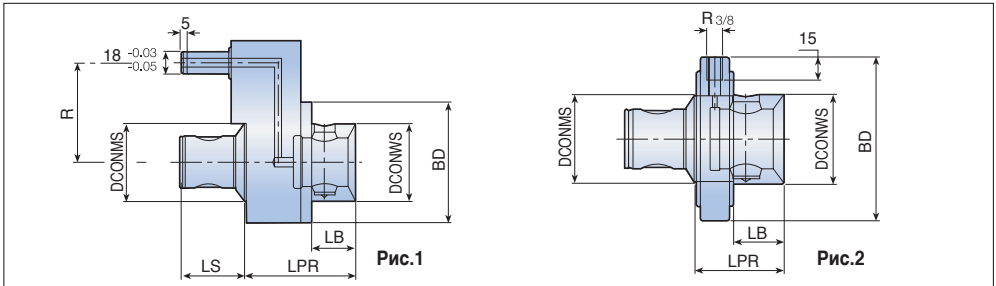
Патрон Weldon с соединением MB

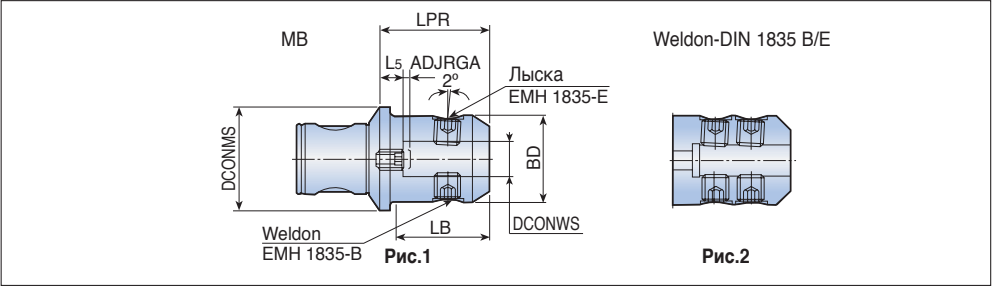

Обозначение	Размеры (мм)							Kg	Рис.
	DCONMS	DCONWS	BD	LPR	LB	L5	ADJ RGA		
EMH MB50-8	MB50	8	28	44	33	7	2	0.5	1
MB50-10	MB50	10	35	52	42	11	3	0.7	1
MB50-12	MB50	12	42	57	48	11	3	0.8	1
MB50-14	MB50	14	42	57	48	11	3	0.8	1
MB50-16	MB50	16	48	67	61	17	4	1.1	1
MB50-20	MB50	20	51	67	-	16	4	1.2	1
MB63-16	MB63	16	48	64	53	14	4	1.4	1
MB63-20	MB63	20	52	66	56	14	4	1.5	1
MB63-25	MB63	25	64	74	-	16	4	2.1	2
MB63-32	MB63	32	72	76	-	14	4	2.5	2
MB80-40	MB80	40	80	83	-	12	4	3.2	2



Патрон цанговый ER с соединением MB

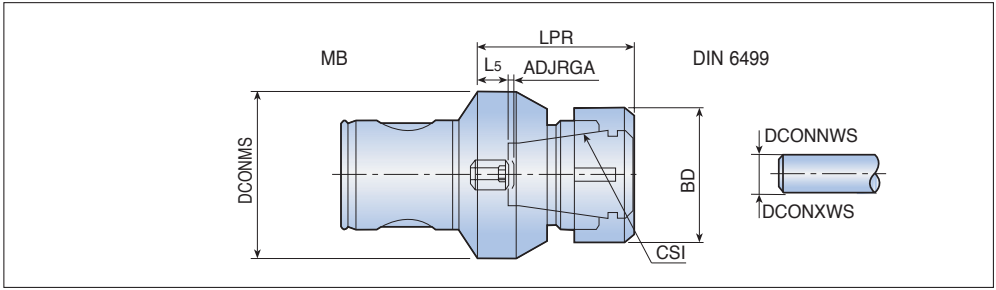

Обозначение	Размеры (мм)							Kg
	DCONMS	CSI	DCONWS	IDCONXWS	BD	LPR	ADJRGA	
CC MB16 ER11M	MB16	ER11	0.5	7.0	16	25	2.5	0.03
MB20 ER16M	MB20	ER16	0.5	10.0	22	32	1.0	0.06
MB25 ER20M	MB25	ER20	1.0	13.0	28	40	2.5	0.15
MB32 ER25M	MB32	ER25	1.0	16.0	35	42	1.5	0.25
MB40 ER25	MB40	ER25	1.0	16.0	42	45	5.0	0.25
MB50 ER25	MB50	ER25	1.0	16.0	42	48	7.0	0.70
MB50 ER32	MB50	ER32	2.0	20.0	50	59	7.0	1.00
MB63 ER32	MB63	ER32	2.0	20.0	50	59	12	1.30
MB63 ER40	MB63	ER40	3.0	26.0	63	64	12	1.50

DC MB

Державки

Сверильные патроны с соединением MB

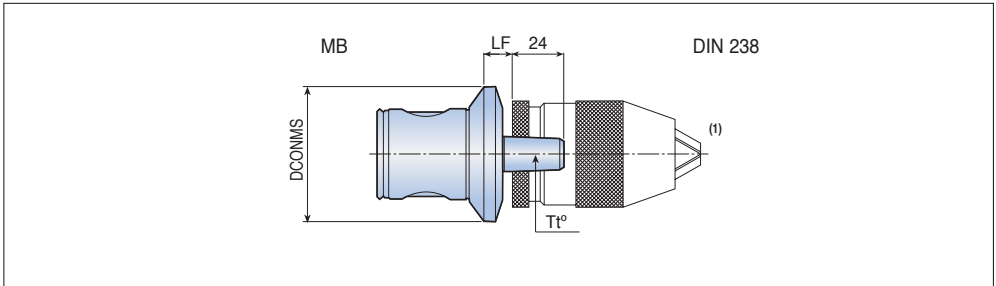

Обозначение	Размеры (мм)			Kg
	DCONMS	Tt°	LF	
DC MB50 B16	MB50	B16	10.0	0.4
MB63 B16	MB63	B16	13.5	0.8

Запчасти



H71-H83

• ⁽¹⁾Без сверильного патрона

Патрон для насадных фрез с соединением MB

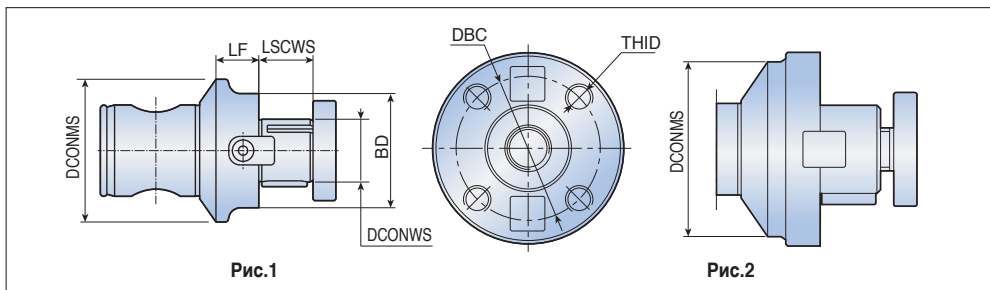

Обозначение	Размеры (мм)							Рис.	Kg
	DCONMS	DCONWS	BD	DBC	THID	LF	LSCWS		
SMH MB40-16	40	16	32	-	-	15	17	1	0.32
MB40-22	40	22	40	-	-	13	19	1	0.38
MB50-16	50	16	32	-	-	15	17	1	0.48
MB50-22	50	22	40	-	-	15	19	1	0.55
MB50-27	50	27	50	-	-	15	21	1	0.66
MB50-32	50	32	60	-	-	15	24	1	0.79
MB63-22	63	22	60	-	-	15	19	1	1.01
MB63-27	63	27	60	-	-	15	21	1	1.09
MB63-32	63	32	70	-	-	15	24	1	1.24
MB80-32	80	32	88	-	-	24	24	1	2.09
MB80-40	80	40	88	66.7	M12	24	27	2	2.25
MB80-50	80	50	90	-	-	24	30	2	2.58
MB80-60⁽¹⁾	80	60	128.5	101.6	M16	31.5	40	2	4.19
MB110-60⁽¹⁾	110	60	128.5	101.6	M16	36	40	2	7.64

Запчасти • (1) Стопорный винт не входит в комплект

Патрон STUB 60 с соединением MB80

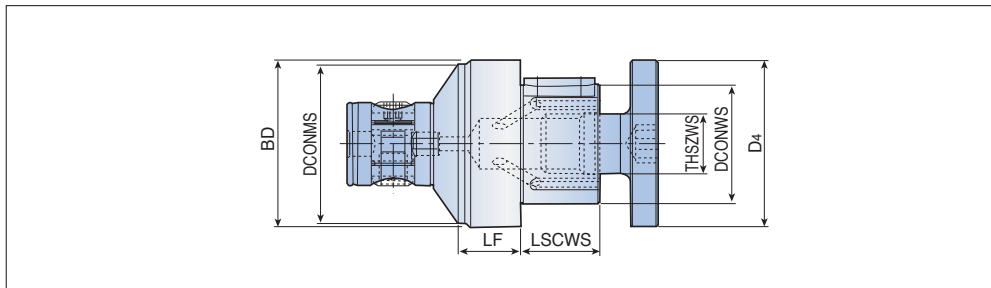

Обозначение	Размеры (мм)							
	DCONMS	DCONWS	BD	D4	THSZWS	LF	LSCWS	
STUB MB80-60	MB80	60	84	84	M30	31.5	40	6.3

TP MB-M

Державки

Патроны для метчиков с модульной системой соединения MB

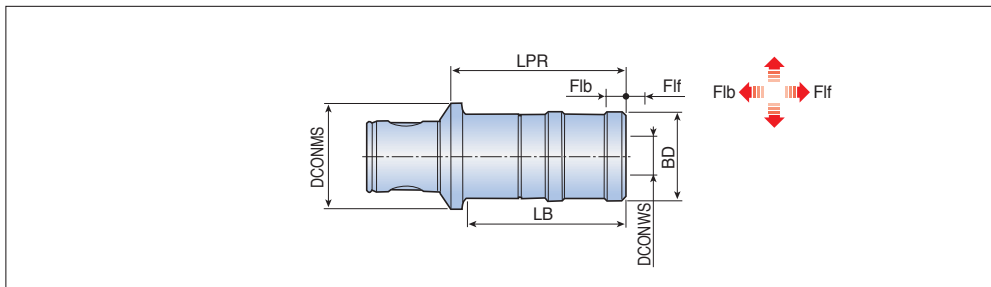

Обозначение	Размеры (мм)									
	DCONMS	TAP _{min}	TAP _{max}	LB	LPR	BD	DCONWS	Flf	Flb	
TP MB50-M 3-12	MB50	M1	M14	60	72	36	19	7.5	7.5	0.8
MB50-M 8-20	MB50	M4.5	M20	-	106	53	31	12.5	12.5	1.6
MB63-M 3-12	MB63	M1	M14	58	70	36	19	7.5	7.5	1.2
MB63-M 8-20	MB63	M4.5	M20	93	104	53	31	12.5	12.5	1.9

Быстросменные втулки для твердосплавных метчиков

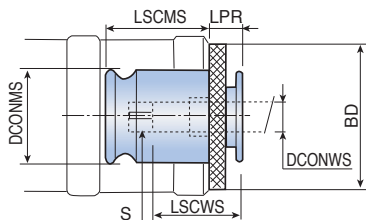

Обозначение	Размеры (мм)								
	DCONWS ⁽¹⁾	S ⁽²⁾	S ₁ ⁽³⁾	S ₂ ⁽⁴⁾	BD	DCONMS	LSCWS	LPR	LSCMS
TCS #1 DIN 6-4.9	6.0	4.9	M4.5,M6	M8	30	19	17	7	21.5
#1 DIN 7-5.5	7.0	5.5	M7	M10	30	19	17	7	21.5
#1 DIN 8-6.2	8.0	6.2	M8	-	30	19	17	7	21.5
#1 DIN 9-7	9.0	7.0	-	M12	30	19	17	7	21.5
#1 DIN 10-8	10.0	8.0	M10	-	30	19	17	7	21.5
#1 DIN 11-9	11.0	9.0	M14	M14	30	19	17	7	21.5
#2 DIN 8x6.2	8.0	6.2	M8	-	48	31	30	11	35.0
#2 DIN 9x7	9.0	7.0	-	M12	48	31	30	17	35.0
#2 DIN 10x8	10.0	8.0	M10	-	48	31	30	17	35.0
#2 DIN 11x9	11.0	9.0	-	M14	48	31	30	17	35.0
#2 DIN 12x9	12.0	9.0	-	M16	48	31	30	17	35.0
#2 DIN 14x11	14.0	11.0	-	M18	48	31	30	17	35.0
#2 DIN 16x12	16.0	12.0	-	M20	48	31	30	17	35.0

• ⁽¹⁾ Размер хвостовика ⁽²⁾ Размер квадрата ⁽³⁾ Хвостовик метчика согласно DIN371
⁽⁴⁾ Хвостовик метчика согласно DIN376/374

Быстросменные втулки с предохранительной муфтой

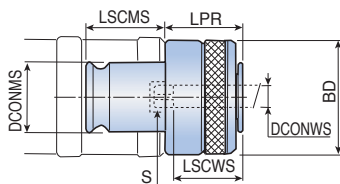

Обозначение	Размеры (мм)								
	DCONWS ⁽¹⁾	S ⁽²⁾	S ₁ ⁽³⁾	S ₂ ⁽⁴⁾	BD	DCONMS	LSCWS	LPR	LSCMS
TCC #1 DIN 2.8-2.1	2.8	2.1	M2,M2.5	M4	32	19	17	25	21.5
#1 DIN 4-3	4.0	3.0	M3.5	-	32	19	17	25	21.5
#1 DIN 4.5-3.4	4.5	3.4	M4	M6	32	19	17	25	21.5
#1 DIN 6-4.9	6.0	4.9	M4.5,M6	M8	32	19	17	25	21.5
#1 DIN 7-5.5	7.0	5.5	M7	M10	32	19	17	25	21.5
#1 DIN 8-6.2	8.0	6.2	M8	-	32	19	17	25	21.5
#1 DIN 9-7	9.0	7.0	-	M12	32	19	17	25	21.5
#1 DIN 10-8	10.0	8.0	M10	-	32	19	17	25	21.5
#1 DIN 11-9	11.0	9.0	M10	M14	32	19	17	25	21.5
#2 DIN 6x4.9	6.0	4.9	M4.5,M6	M8	50	31	30	34	35.0
#2 DIN 7x5.5	7.0	5.5	M7	M10	50	31	30	34	35.0
#2 DIN 8x6.2	8.0	6.2	M8	-	50	31	30	34	35.0
#2 DIN 9x7	9.0	7.0	M7	M12	50	31	30	34	35.0
#2 DIN 10x8	10.0	8.0	M10	-	50	31	30	34	35.0
#2 DIN 11x9	11.0	9.0	-	M14	50	31	30	34	35.0
#2 DIN 12x9	12.0	9.0	-	M16	50	31	30	34	35.0
#2 DIN 14x11	14.0	11.0	-	M18	50	31	30	34	35.0
#2 DIN 16x12	16.0	12.0	-	M20	50	31	30	34	35.0

(¹) Размер хвостовика (²) Размер квадрата (³) Хвостовик метчика согласно DIN371
 (⁴) Хвостовик метчика согласно DIN376/374

Хвостовики MB для конуса Морзе

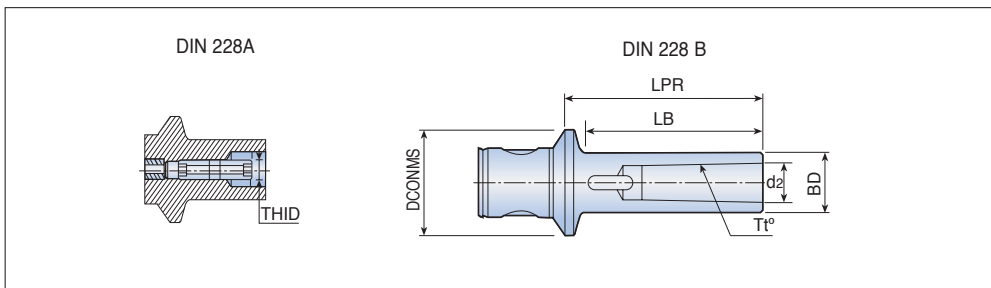

Обозначение	Размеры (мм)							
	DCONMS	Tt°	d2	BD	THID	LPR	LB	
AMT MB50-MT1	MB50	MT1	12.07	20	M6	80	68	0.6
MB50-MT2	MB50	MT2	17.78	30	M10	100	86	0.7
MB50-MT3	MB50	MT3	23.82	36	M12	120	110	1.0
MB63-MT3	MB63	MT3	23.82	36	M12	120	108	1.3
MB63-MT4	MB63	MT4	31.26	48	M16	150	133	2.0



Заготовка для соединения MB

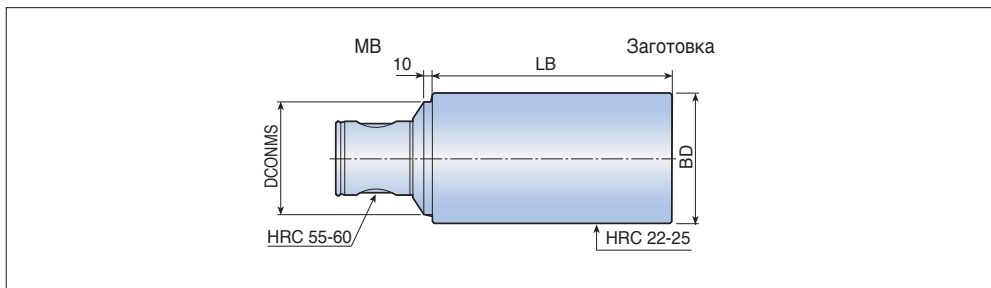

Обозначение	Размеры (мм)			Kg
	DCONMS	BD	LB	
BLANK MB50-63x60	MB50	63	60	0.48
MB50-63x120	MB50	63	120	0.4
MB50-63x150	MB50	63	150	0.5
MB50-80x150	MB50	80	150	0.5
MB50-100x150	MB50	100	150	0.6
MB63-80x100	MB63	80	100	0.7
MB63-80x150	MB63	80	150	1.1
MB63-100x100	MB63	100	100	1.2
MB63-100x150	MB63	100	150	1.9
MB63-120x100	MB63	120	100	2.1
MB63-120x200	MB63	120	200	3.5
MB80-100x100	MB80	100	100	0.4
MB80-80x100	MB80	80	100	0.5
MB80-80x150	MB80	80	150	0.5
MB80-100x150	MB80	100	150	0.6
MB80-120x100	MB80	120	100	0.7
MB80-120x200	MB80	120	200	1.1
MB80-100x150	MB80	100	150	1.2
MB80-120x100	MB80	120	100	1.9
MB80-120x200	MB80	120	200	2.1
MB110-130x250	MB110	130	250	18.0

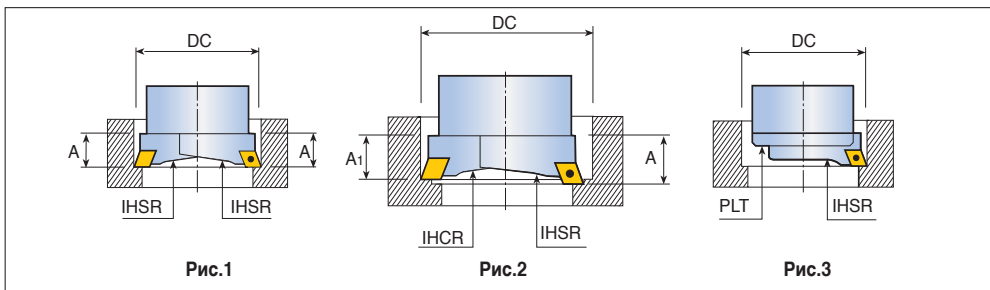

- При использовании системы MPT, настоятельно рекомендуется осуществлять установку режущих кромок в радиальном направлении на специальном оборудовании. Расточные головки с двумя державками под пластины предназначены для черновых операций с большим съемом припуском.
- Головки применяются для следующих вариантов расточки:
 - Когда две державки режущих пластин находятся в одной плоскости, две режущие кромки размещаются на одинаковом диаметре для высокоскоростной черновой обработки (Рис.1)
 - Когда державки IHCR и IHSR не находятся в одной плоскости, а режущие кромки размещены на разных диаметрах для большого съема материала (Рис.2)
 - Расточные головки с одной державкой предназначены для черновых и чистовых операций с обычным съемом припуска. В такой ситуации настоятельно рекомендуется использовать рифленую защитную панель (PLT) (Рис.3)

BHR MB

Черновые расточные головки

Черновые расточные головки диапазоном 18-200 мм с соединением MB

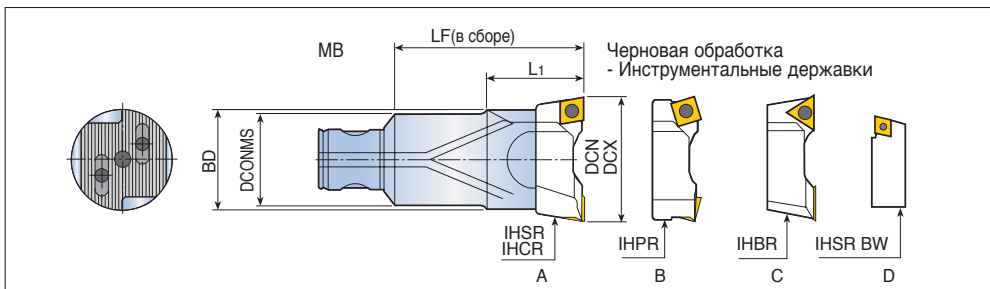

Обозначение	Размеры (мм)						Державки пластин				Kg	
	DCONMS	DCN	DCX	BD	LF	L1	Державки пластин	A	B	C		D
BHR MB16-16x34	MB16	18	22	16	34	-	IH...18-22	●			●	0.05
MB20-20x40	MB20	22	28	20	40	-	IH...22-28	●			●	0.09
MB25-25x50	MB25	28	38	25	50	-	IH...28-38	●			●	0.20
MB32-32x63	MB32	36	50	32	63	-	IH...36-50	●	●		●	0.35
MB40-40x80	MB40	50	68	40	80	-	IH...50-68	●	●		●	0.70
MB50-50x100	MB50	68	90	55	100	50	IH...68-90	●	●		●	1.50
MB50-63x80	MB50	90	120	72	80	60	IH...90-120	●	●	●	●	2.00
MB63-63x125	MB63	90	120	72	125	63	IH...90-120	●	●	●	●	3.00
MB80-80x140	MB80	120	200	95	140	75	IH...120-800	●	●	●	●	5.30



TCH

Черновые расточные головки

Черновая обработка алюминиевый корпус, с диапазоном: 200-500мм с соединением MB

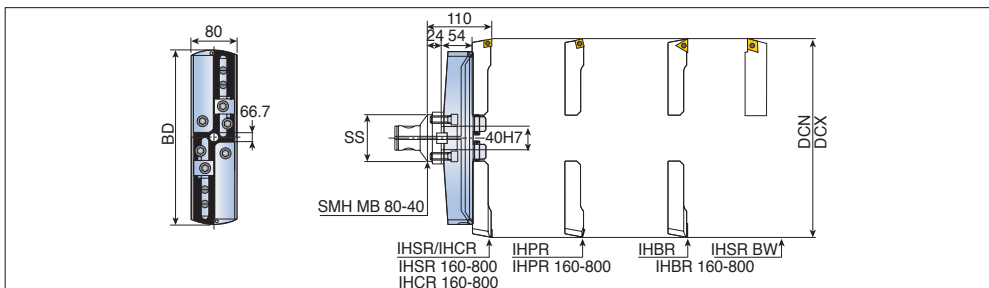

Обозначение	Размеры (мм)					Kg
	SS	DCN	DCX	BD	IH...160-800	
TCH 200	80	200	300	194	IHSR 160-800 IHCR 160-800	3.4
300	80	300	400	298	IHPR 160-800	4.3
400	80	400	500	398	IHBR 160-800	6.7

TCH A.L

Черновые расточные головки

Черновая обработка алюминиевый корпус, с диапазоном: 500-800мм с соединением MB

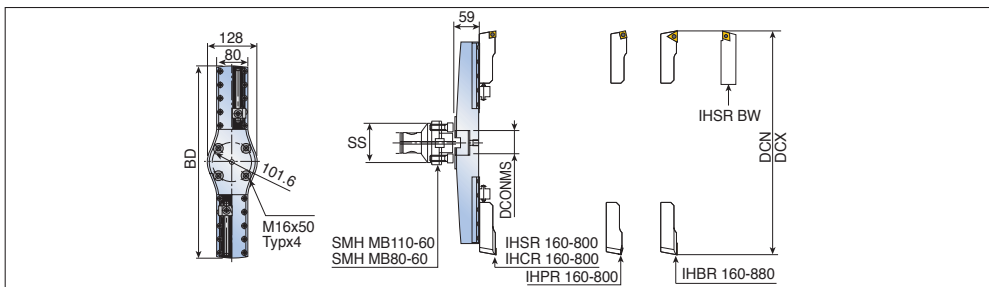

Обозначение	Размеры (мм)					Kg
	SS	DCN	DCX	BD	DCONMS	
TCH A.L 500	80,110	500	600	494	60	8.7
600	80,110	600	700	594	60	8.34
700	80,110	700	800	694	60	8.34



• Алюминиевый корпус со стальными рифлеными посадочными местами



Рис.1



Рис.2

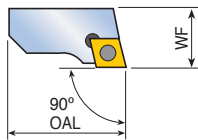

Рис.3

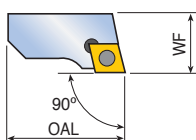

Рис.4

Обозначение	Размеры (мм)				Запчасти			Рис.
	DCN	DCX	WF	OAL	Пластины	Винт пластины	Ключ Торкс	
IHSR 18-22	18	22	8.0	15.0	CCMT 0602...	SR 14-548	T7/5	1
22-28	22	28	9.5	19.0	CCMT 0602...	SR 14-548	T7/5	1
28-38	28	38	12.5	23.0	CCMT 0602...	SR 14-548	T7/5	1
36-50	36	50	15.0	32.0	CCMT 0602...	SR 14-548	T7/5	1
50-68	50	68	19.0	40.0	CCMT 09T3...	TS 40097I	T15/5	1
50-68-12	50	68	19.0	40.0	CCMT 1204..	SR 16-212	T20/5	1
68-90	68	90	22.0	54.0	CCMT 1204..	SR 16-212	T20/5	1
90-120	90	120	27.0	70.5	CCMT 1204...	SR 16-212	T20/5	1
120-160	120	160	32.0	94.5	CCMT 1204..	SR 16-212	T20/5	1
160-800	160	800	32.0	130.0	CCMT 1204..	SR 16-212	T20/5	1
IHCR 28-38	28	38	12.3	23.0	CCMT 0602..	SR 14-548	T7/5	2
36-50	36	50	14.8	32.0	CCMT 0602...	SR 14-548	T7/5	2
36-50-09	36	50	14.8	32.0	CCMT 09T3..	TS 40097I	T15/5	2
50-68	50	68	18.7	40.0	CCMT 09T3..	TS 40097I	T15/5	2
50-68-12	50	68	18.7	40.0	CCMT 1204..	SR 16-212	T20/5	2
68-90	68	90	21.7	54.0	CCMT 1204..	SR 16-212	T20/5	2
90-120	90	120	26.7	70.5	CCMT 1204..	SR 16-212	T20/5	2
120-160	120	160	31.7	94.5	CCMT 1204..	SR 16-212	T20/5	2
160-800	160	800	31.7	130.0	CCMT 1204..	SR 16-212	T20/5	2
IHPR 36-50	36	50	15	32.0	SCMT 09T3..	TS 40097I	T15/5	3
50-68	50	68	19	40.0	SCMT 09T3...	TS 40097I	T15/5	3
68-90	68	90	22	54.0	SCMT 1204..	SR 16-212	T20/5	3
90-120	90	120	27	70.5	SCMT 1204..	SR 16-212	T20/5	3
120-160	120	160	32	94.5	SCMT 1204..	SR 16-212	T20/5	3
160-800	160	800	32	130.0	SCMT 1204..	SR 16-212	T20/5	3
IHBR 90-120	90	120	27	70.5	TCMT 2205..	SR 16-212	T20/5	4
120-160	120	160	32	94.5	TCMT 2205..	SR 16-212	T20/5	4
160-800	160	800	32	130.0	TCMT 2205..	SR 16-212	T20/5	4

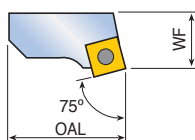

Державки для снятия фасок

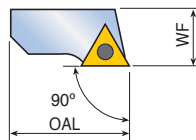
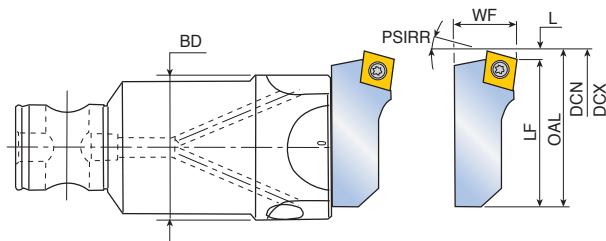

Обозначение	Размеры (мм)								Запчасти		
	DCN	DCX	PSIRR	LF	OAL	WF	L	BD	Пластины	Винт пластины	Ключ Торкс
IHSR 26-38 CH15	26.0	38.0	15	21.4	23	13.5	1.6	25	CCMT 0602..	SR 14-548	T-7/5
26-38 CH30	26.0	38.0	30	20.0	23	13.5	3.0	25	CCMT 0602..	SR 14-548	T-7/5
26-38 CH45	26.0	38.0	45	18.7	23	13.5	4.3	25	CCMT 0602..	SR 14-548	T-7/5
34.5-49 CH15	34.5	49.0	15	29.4	31	16.0	1.6	32	CCMT 0602..	SR 14-548	T-7/5
34.5-49 CH30	34.5	49.0	30	28.0	31	16.0	3.0	32	CCMT 0602..	SR 14-548	T-7/5
34.5-49 CH45	34.5	49.0	45	26.7	31	16.0	4.3	32	CCMT 0602..	SR 14-548	T-7/5
46.5-66 CH15	46.5	66.0	15	36.6	39	20.0	2.4	40	CCMT 09T3..	SR 16-236	T-15/5
46.5-66 CH30	46.5	66.0	30	34.4	39	20.0	4.6	40	CCMT 09T3..	SR 16-236	T-15/5
46.5-66 CH45	46.5	66.0	45	32.5	39	20.0	6.5	40	CCMT 09T3..	SR 16-236	T-15/5
65-88 CH15	65.0	88.0	15	49.8	53	23.0	3.2	50	CCMT 1204..	SR 16-236	T-15/5
65-88 CH30	65.0	88.0	30	46.8	53	23.0	6.2	50	CCMT 1204..	SR 16-236	T-15/5
65-88 CH45	65.0	88.0	45	44.2	53	23.0	8.8	50	CCMT 1204..	SR 16-236	T-15/5



H61-H64

Державки для снятия фасок

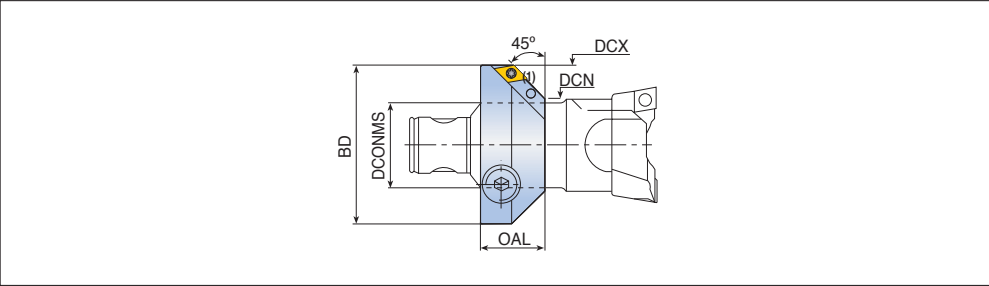

Обозначение	Размеры (мм)					Запчасти				
	DCN	DCX	DCONMS	BD	OAL	Пластина	Винт пластины	Ключ Торкс		
CHA 16-45	18	28	16	28	13	DCMT 0702..	SR 14-548	T7/5	0.035	
20-45	22	32	20	32	15	DCMT 0702..	SR 14-548	T7/5	0.045	
25-45	28	43	25	43	18	DCMT 0702..	SR 14-548	T7/5	0.10	
32-45	35	54	32	54	22	DCMT 0702..	SR 14-548	T7/5	0.20	
40-45	46	72	40	72	30	DCMT 11T3..	SR 16-236P	T15/5	0.50	
50-45	56	95	50	95	38	DCMT 11T3..	SR 16-236P	T15/5	1.10	



• Чтобы минимизировать погрешность, используйте пластину радиусом 0,2 мм
 • ⁽¹⁾В каждое из двух гнезд одновременно может быть установлена только одна пластина.

Державка для обратного чернового растачивания BHR и TCH

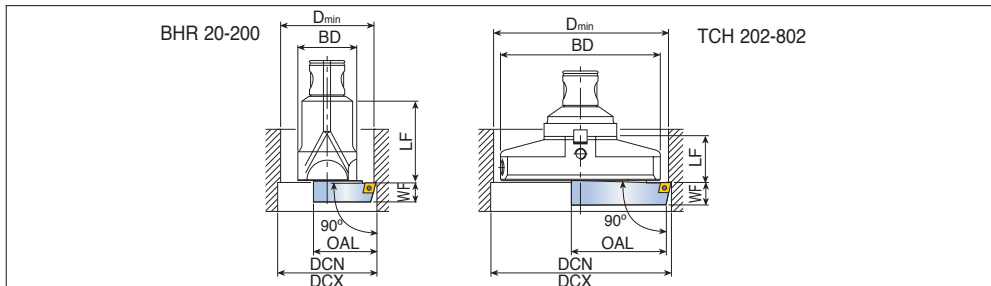

Обозначение	Размеры (мм)							Запчасти		
	SS	DCN	DCX	BD	LF	WF	OAL	Пластина	Винт пластины	Ключ Торкс
IHSR 20-24 BW	BHR MB16-16	20.0	24	16	27.5	8.0	16.0	CCMT 0602..	SR 14-548	T7/5
23.5-30 BW	BHR MB20-20	23.5	30	20	32.5	9.5	19.5	CCMT 0602..	SR 14-548	T7/5
29.5-40 BW	BHR MB25-20	29.5	40	25	39.0	12.0	24.0	CCMT 0602..	SR 14-548	T7/5
39-52 BW	BHR MB32-32	39	52	32	50.0	14.0	32.0	CCMT 09T3..	TS 400971	T15/5
51-70 BW	BHR MB40-40	51	70	40	63.5	17.5	42.0	CCMT 1204..	SR 16-212	T20/5
69-92 BW	BHR MB50-50	69	92	55	80.5	21.0	57.0	CCMT 1204..	SR 16-212	T20/5
91-122 BW	BHR MB63-63	91	122	72	100.5	25.0	76.0	CCMT 1204..	SR 16-212	T20/5
121-162 BW	BHR MB80-80	121	162	95	110.5	28.0	101.0	CCMT 1204..	SR 16-212	T20/5
161-802 BW	BHR MB80-80	161	200	95	110.5	28.0	122.0	CCMT 1204..	SR 16-212	T20/5
	TCH200	202	302	198	56.5	28.0	122.0	CCMT 1204..	SR 16-212	T20/5
	TCH300	302	402	298	56.5	28.0	122.0	CCMT 1204..	SR 16-212	T20/5
	TCH400	402	502	398	61.5	28.0	122.0	CCMT 1204..	SR 16-212	T20/5
	TCH500	502	602	494	61.5	28.0	122.0	CCMT 1204..	SR 16-212	T20/5
	TCH600	602	702	594	61.5	28.0	122.0	CCMT 1204..	SR 16-212	T20/5
	TCH700	702	802	694	61.5	28.0	122.0	CCMT 1204..	SR 16-212	T20/5

• D1= Размер используемой расточной головки
• D_{мин.}= (минимальный диаметр расточки)= (D_{макс.}+D1+1)/2

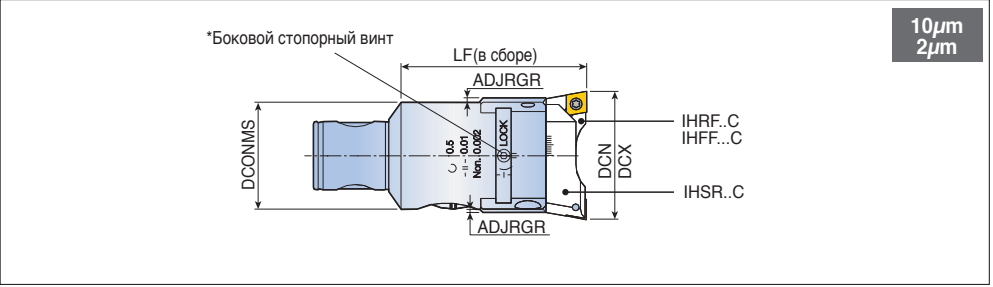

Комбинированные черновые и чистовые расточные головки

Обозначение	Размеры (мм)					ИИ	Kg
	DCONMS	DCN	DCX	LF	ADJRGR		
ВНС MB25-25-57	MB25	28	36	56.5	0.5	IH.. C	0.20
MB32-32-71	MB32	36	46	71.0	0.5	IH.. C	0.35
MB40-40-90	MB40	46	60	90.0	1.0	IH.. C	0.70
MB50-50-87	MB50	60	75	87.0	1.0	IH.. C	1.50
MB63-63-109	MB63	78	100	109.0	2.0	IH.. C	2.70
MB80-80-130	MB80	95	120	130.0	2.0	IH.. C	4.80



- Черновая державка выше чистовой на 0,2 мм. Каждую державку можно настраивать независимо.
- Державка чистовой головки может радиально настраиваться в пределах пяти микрон.
- Радиус пластин для комбинированной черновой и чистовой обработки должен быть одинаковым.
- Прежде чем производить настройку, необходимо ослабить боковой стопорный винт.

Державки для комбинированных расточных головок ВНС



Рис.1



Рис.2

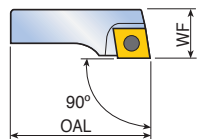

Рис.3

Обозначение	Размеры (мм)				Размеры (мм)			Рис.
	DCN	DCX	WF	OAL	Пластины	Винт пластины	Ключ Торкс	
IHRF 28-36 C⁽¹⁾	28	36	9.8	24.0	CCGT 0602..	SR 14-548	T7/5	1
36-46 C⁽¹⁾	36	46	11.3	30.0	CCGT 0602..	SR 14-548	T7/5	1
46-60 C⁽¹⁾	46	60	13.8	40.0	CCGT 09T3...	TS 40097I	T15/5	1
60-75 C⁽¹⁾	60	75	18.8	54.0	CCGT 09T3...	TS 40097I	T15/5	1
75-95 C⁽¹⁾	75	95	24.3	68.0	CCGT 09T3...	TS 40097I	T15/5	1
95-120 C⁽¹⁾	95	120	29.3	87.0	CCGT 09T3...	TS 40097I	T15/5	1
IHSR 28-36 C⁽²⁾	28	36	10.0	24.0	CCMT 0602..	SR 14-548	T7/5	2
36-46 C⁽²⁾	36	46	11.5	30.0	CCMT 0602..	SR 14-548	T7/5	2
46-60 C⁽²⁾	46	60	14.0	40.0	CCMT 09T3...	TS 40097I	T15/5	2
60-75 C⁽²⁾	60	75	19.0	54.0	CCMT 09T3...	TS 40097I	T15/5	2
75-95 C⁽²⁾	75	95	24.5	68.0	CCMT 09T3...	TS 40097I	T15/5	2
95-120 C⁽²⁾	95	120	29.5	87.0	CCMT 09T3...	TS 40097I	T15/5	2
IHFF 28-36 C⁽¹⁾	28	36	9.8	24.0	TPGX 0902...	SO 25061I	T8/5	3
36-46 C⁽¹⁾	36	46	11.3	30.0	TPGX 0902...	SO 25061I	T8/5	3
46-60 C⁽¹⁾	46	60	13.8	40.0	TPGX 1103...	SO 30081I	T8/5	3
60-75 C⁽¹⁾	60	75	18.8	54.0	TPGX 1103...	SO 30081I	T8/5	3
75-95 C⁽¹⁾	75	95	24.3	68.0	TPGX 1103...	SO 30081I	T8/5	3
95-120 C⁽¹⁾	95	120	29.3	87.0	TPGX 1103...	SO 30081I	T8/5	3

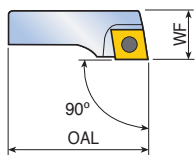
• (1) Для чистовой обработки (2) Для черновой обработки

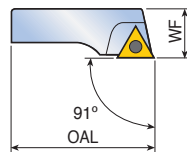

Головки с прямым диаметральной регулировкой 10μm и с регулировкой по нониусной шкале 2μm

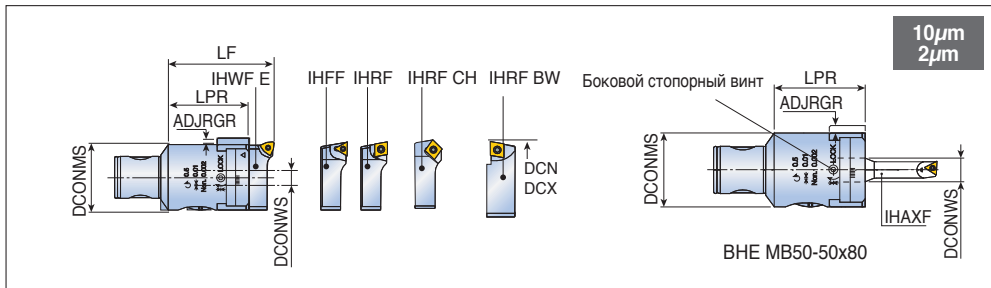

Обозначение	Размеры (мм)							Kg
	DCONMS	DCN	DCX	LF	LPR	ADJRGR	DCONWS	
BHE MB14-14-30	MB14	14.5	18	30.0	22.0	1.0	-	0.09
MB16-16-34	MB16	18	24	34.0	26.0	2.0	-	0.10
MB20-20-40	MB20	22	30	40.0	31.5	3.0	-	0.15
MB25-25-50	MB25	28	40	50.0	40.0	3.0	-	0.23
MB32-32-63	MB32	35	53	63.0	51.5	4.0	-	0.42
MB40-40-80	MB40	48	66	80.0	66.0	5.0	-	0.83
MB50-50-80	MB50	6.0	110	80.0	61.0	5.0	16.0	1.15
MB63-63-89	MB63	6.0	125	89.0	69.5	10.0	-	2.13
MB80-80-104	MB80	6.0	200	104.0	85.0	12.0	-	3.83



Чистовые расточные головки для высокой скорости вращения

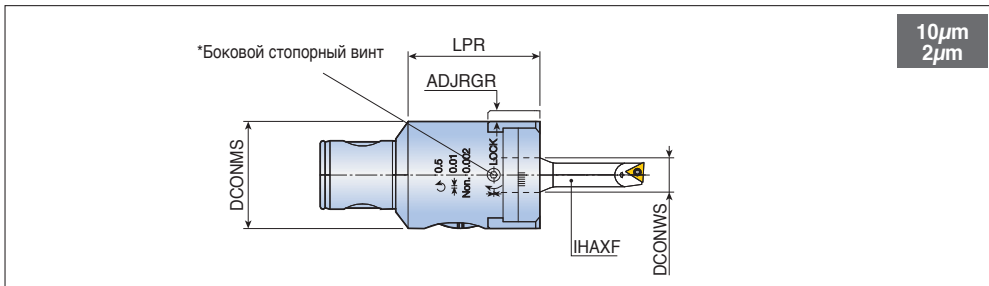

Обозначение	Размеры (мм)							Kg
	DCONMS	DCN	DCX	DCONWS	LPR	ADJRGR	RPMX	
ВНЕ MB32-32-53H	MB32	2.5	18	8	53	0.5	12,000	0.35
MB50-50-60H	MB50	2.5	22	16	60	1.0	12,000	1.50

• Важно: Ослабить стопорный винт,* прежде чем приступить к настройке

Диапазон чистовой обработки

Диапазон чистовой расточной головки: прямая диаметральная настройка 10μm и 2μm с регулированием по нониусной шкале

10μm
2μm

BHE MB50-50x80
Ø6-113.5

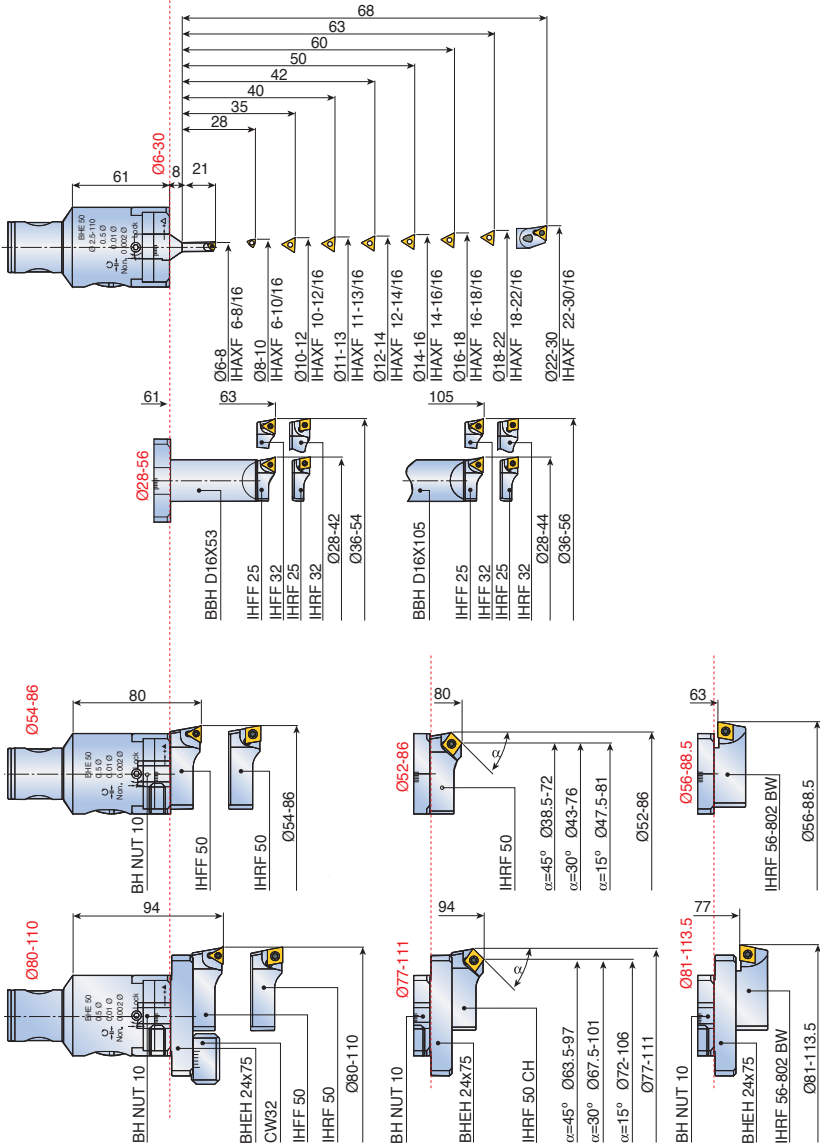

Диапазон чистовой обработки

Диапазон чистовой расточной головки: прямая диаметральная настройка 10µm и 2µm с регулированием по нониусной шкале

BHE MB63-63x89
ø6-129.5

10µm
2µm

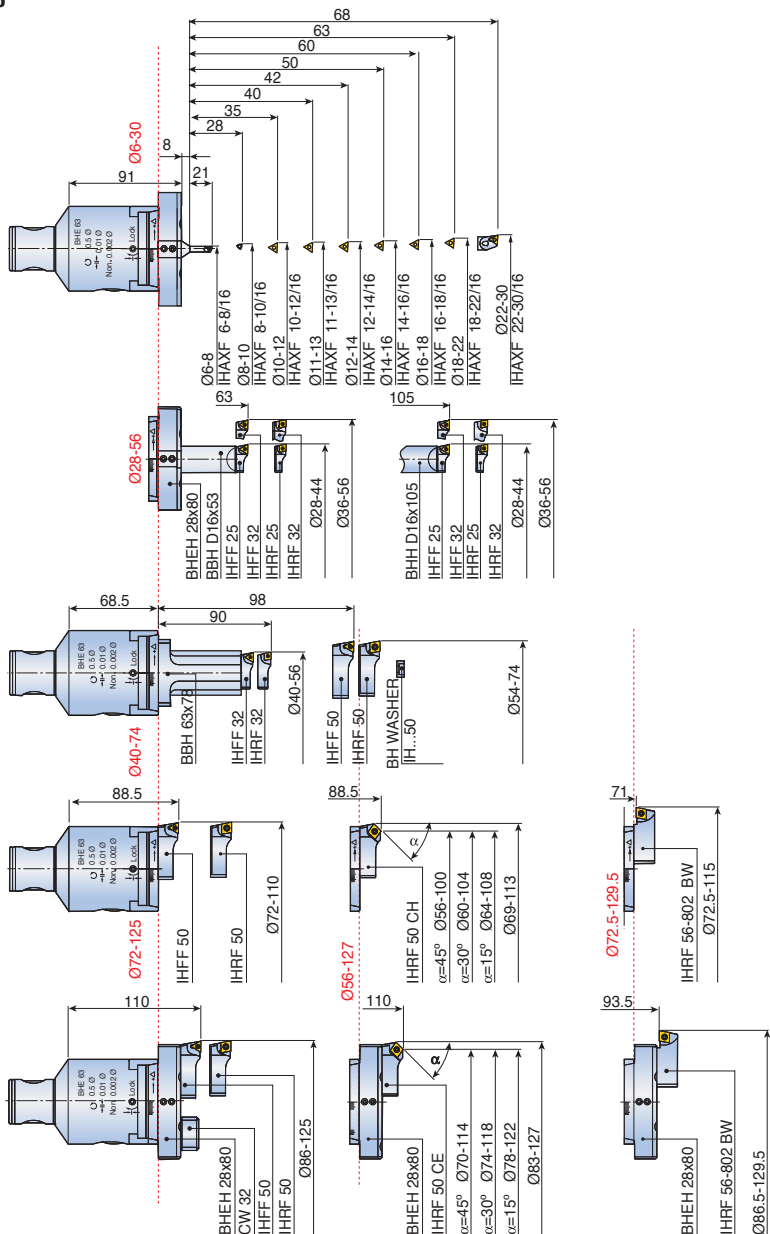

Диапазон чистовой обработки

Диапазон чистовой расточной головки: прямая диаметральная настройка 10µm и 2µm с регулированием по нониусной шкале

10µm
2µm

ВНЕ MB80-80x104 Ø6-202.5

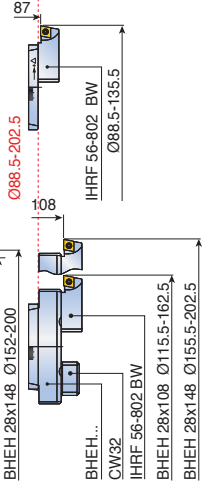
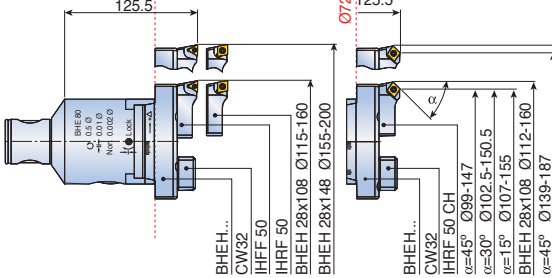
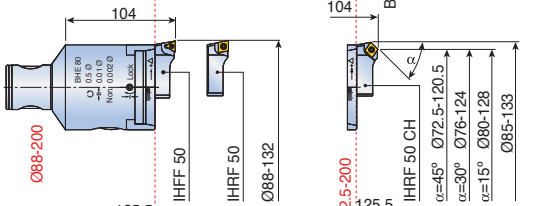
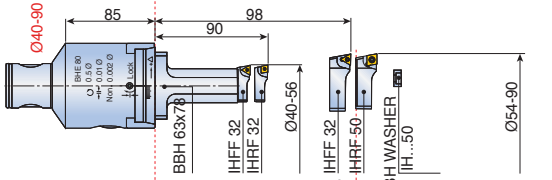
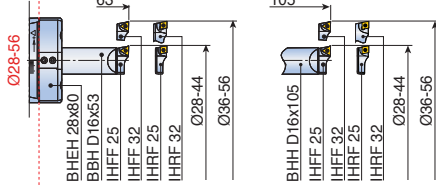
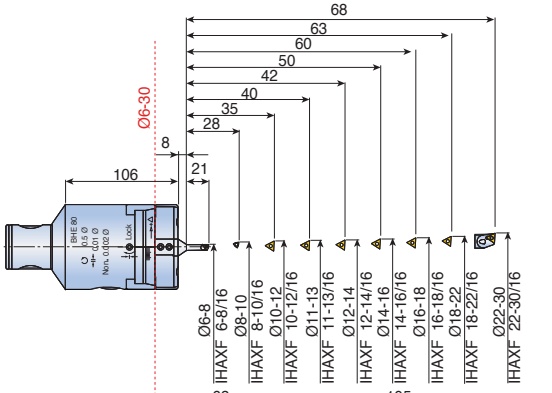

Чистовые расточные головки BHF

Эти расточные головки приспособлены для радиальной настройки с точностью до 0,002 мм. Они обеспечивают высокую точность, сочетая минимальный допуск и высочайшее качество обработки.

2µm



BHF MB16-MB40

Диапазон диаметров: 18-63

BHF MB16-16x34 RV

18-23

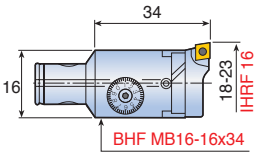

BHF MB20-20x40 RV

22-29

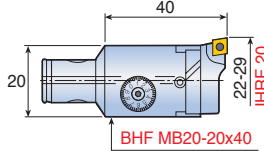

BHF MB25-25x50

28-38

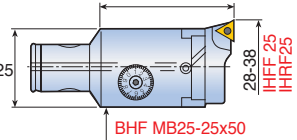

BHF MB32-32x63

36-50

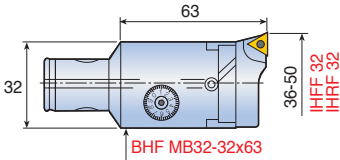

BHF MB40-40x80

48-63

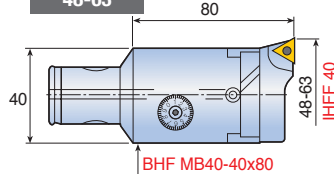

Диапазон диаметров чистовой расточной головки:

	0	10	20	30	40	50	60	70	80	90	100	110	120	130	150	180	280	400	600	700	800	
BHF MB 50-32x60 BL			2,5-12																			
50-50x68 BL			2,5-20																			
50-50x60										2,5-84												
50-63x87																	2,5-160					
80-80x94																	2,5-220					
16-16x34 RV				18-23																		
20-20x40 RV					22-29																	
25-25x50						28-38																
32-32x63							36-50															
40-40x80								48-63														
80-125x114																						36-500
TCH 200																						200-300
300																						300-400
400																						400-500
A.L 500																						500-600
A.L 600																						600-700
A.L 700																						700-800

Чистовые расточные головки с балансировочными кольцами

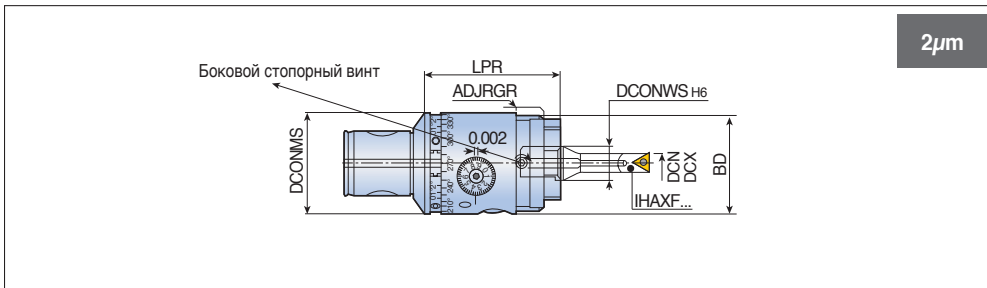

2μm

Обозначение	Размеры (мм)							Kg
	DCONMS	DCN	DCX	DCONWS	BD	LPR	ADJRGR	
BHF MB50-32x60 BL	MB50	2.5	12.0	8	32	60.0	3	0.8
MB50-50x68 BL	MB50	6.0	22.0	16	50	68.5	4	1.1

BHF MB16-MB50, Dia.6-108

Чистовые расточные головки

BHF MB: Чистовые расточные головки

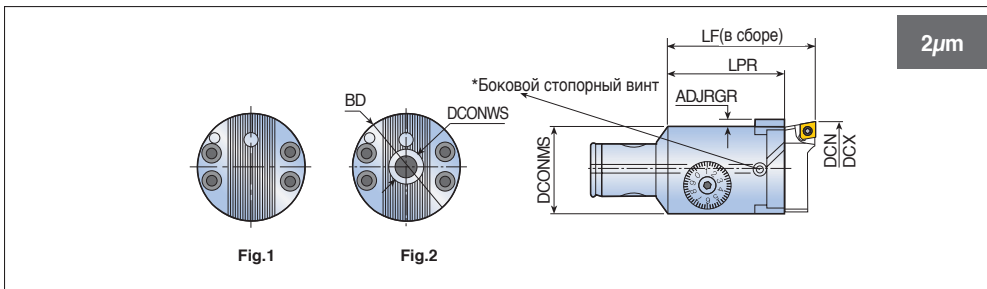

2μm

Обозначение	Размеры (мм)								Державка пластин	Kg	Рис.
	DCONMS	DCN	DCX	BD	LPR	LF	ADJRGA	DCONWS			
BHF MB16-16x34 RV	MB16	18	23	16	26.0	34	1	-	ИН..16	0.05	1
MB20-20x40 RV	MB20	22	29	20	32.5	40	2	-	ИН..20	0.1	1
MB25-25x50	MB25	28	38	25	40.0	50	2	-	ИН..25	0.2	1
MB32-32x63	MB32	36	50	32	51.5	63	3	-	ИН..32	0.35	1
MB40-40x80	MB40	48	63	40	66.0	80	4	-	ИН..40	0.7	1
MB50-50x60	MB50	2.5	108	50	60.0	79	4	16	ИН..50	1.0	2



• Важно: Ослабить стопорный винт, прежде чем приступать к настройке

BHF MB50-MB80, Dia. 77-500 Чистовые расточные головки

Чистовые расточные головки

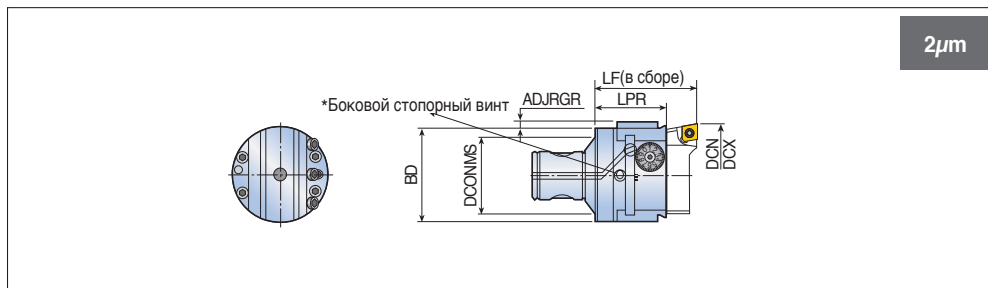

Обозначение	Размеры (мм)							Kg
	DCONMS	DCN	DCX	BD	LPR	LF	ADJRGR	
BHF MB50-63x87	MB50	77	125	63	49	87	5	1.8
MB50-80x94	MB50	95	160	80	58	94	5	2.1
MB63-63x87	MB63	77	125	63	49	87	5	1.6
MB80-80x94	MB80	95	160	80	58	94	5	2.6
MB80-125x114	MB80	135	500	125	63	114	5	5.8

• Важно: Ослабить стопорный винт, прежде чем приступить к настройке

Чистовые расточные головки с балансировочными кольцами

2µm

BHF MB50-32x60 BL

Диапазон диаметров: 2.5-12

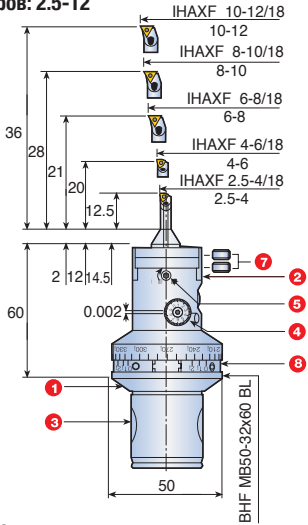

- 1 Корпус
- 2 Направляющая
- 3 Установочный штифт
- 4 Лимб
- 5 Стопорный винт направляющей
- 6 Сопло для подачи СОЖ
- 7 Крепежные винты державки
- 8 Балансировочные кольца



BHF MB50-50x68 BL

Диапазон диаметров: 6-12

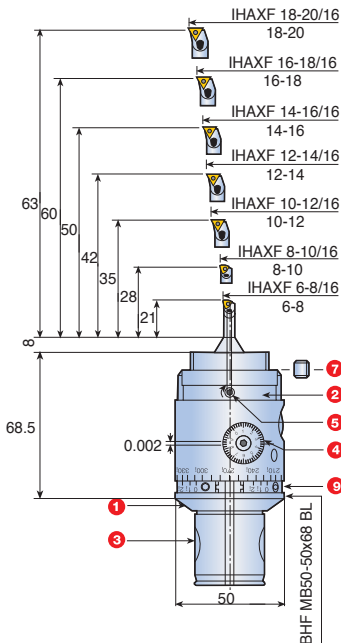

- 1 Корпус
- 2 Направляющая
- 3 Установочный штифт
- 4 Лимб
- 5 Стопорный винт направляющей
- 6 Сопло для подачи СОЖ
- 7 Крепежные винты державки
- 8 Масленка
- 9 Балансировочные кольца

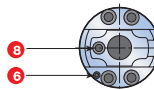

Диапазон чистовой расточной головки: прямая диаметральная настройка 2µм

VHF MB50-50x60
Диапазон диаметров: 6-111

2µм

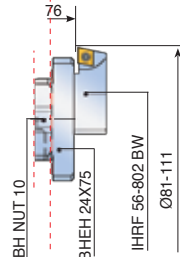
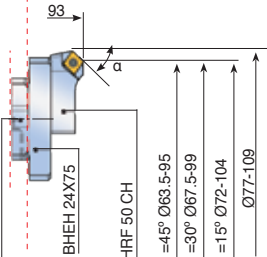
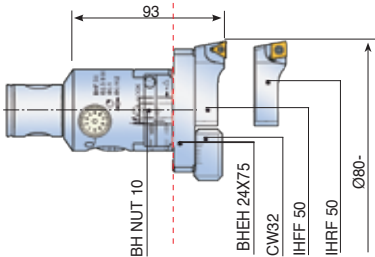
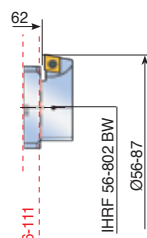
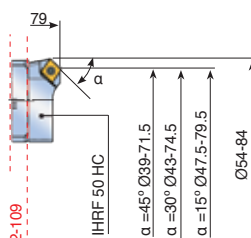
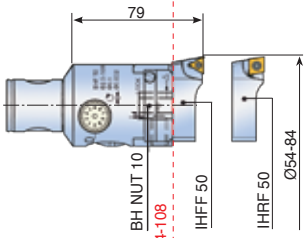
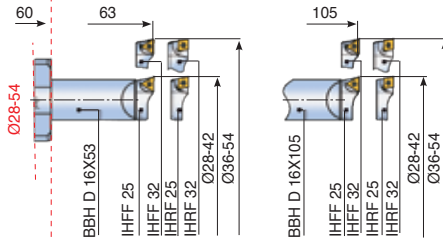
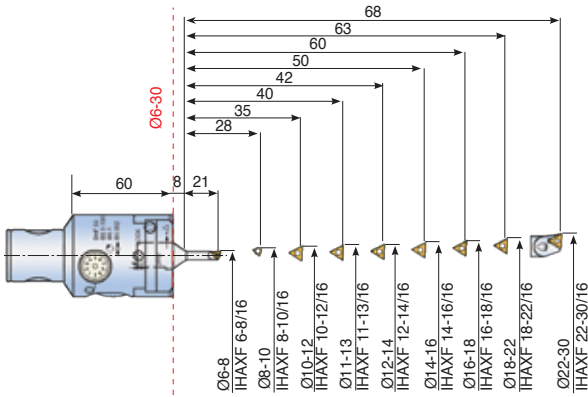

Диапазон чистовой расточной головки: прямая диаметрльная настройка 2μm

2μm

BHF MB50-63x87

BHF MB63-63x87

Диапазон диаметров: 2.5-160

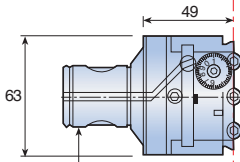

BHF MB50-63x87

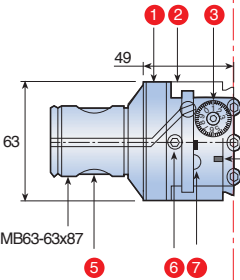

BHF MB63-63x87

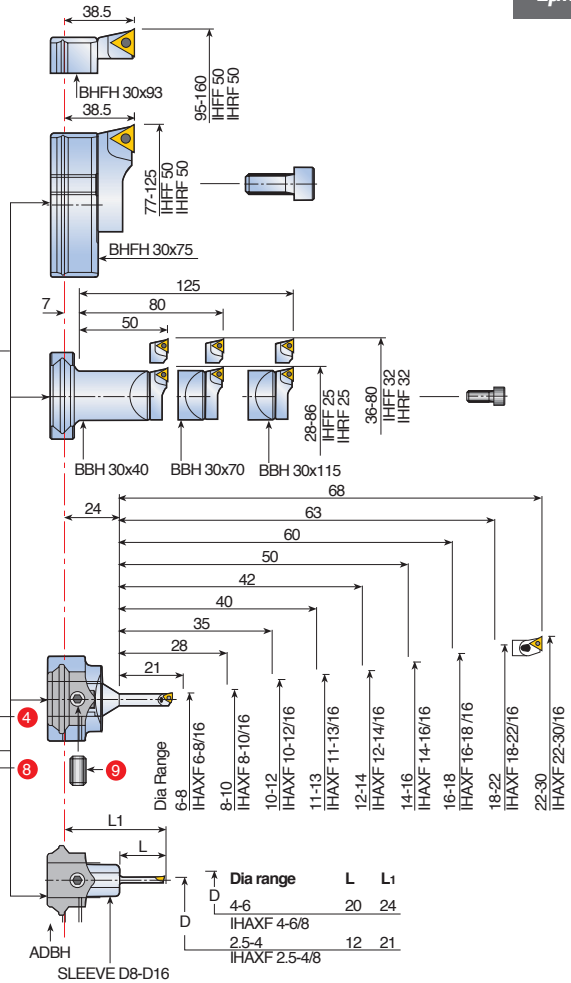

- 1 Корпус
- 2 Направляющая
- 3 Лимб
- 4 Стопорный винт державки
- 5 Установочный штифт
- 6 Стопорный винт направляющих
- 7 Сопло для подачи СОЖ
- 8 Масленка
- 9 Стопорный винт державки

Диапазон чистовой расточной головки: прямая диаметральная настройка 2μm

BHF MB50-80x94
BHF MB80-80x94
 Диапазон диаметров: 2.5-220

2μm

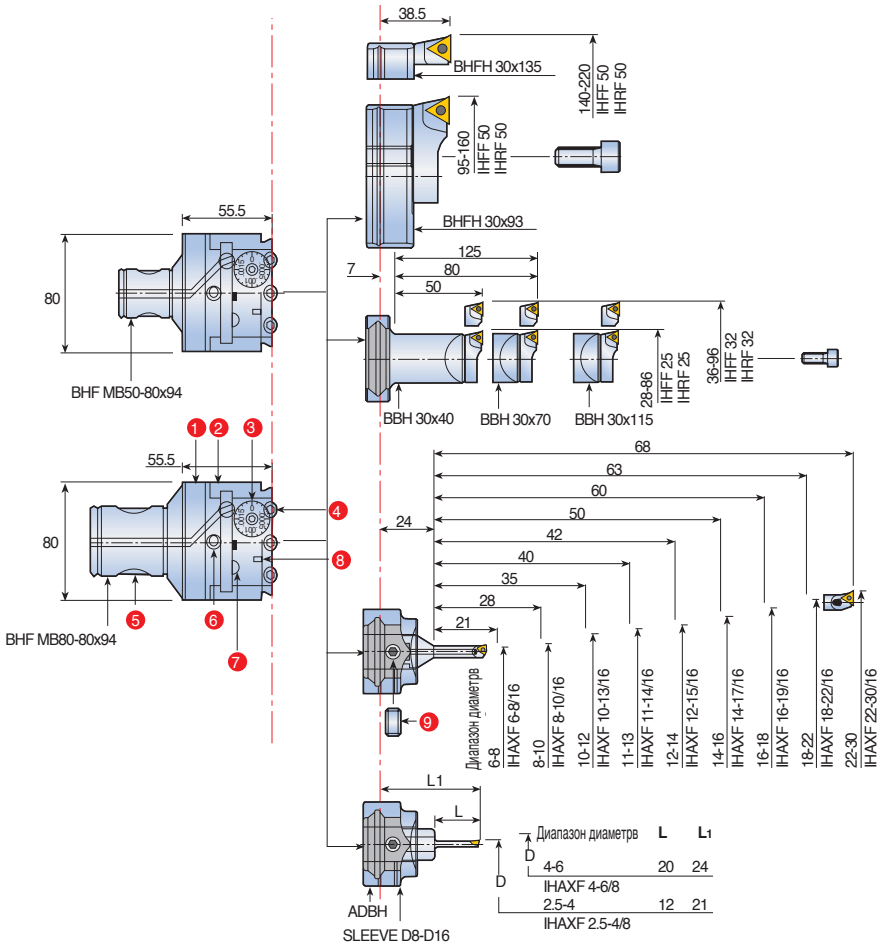

- 1 Корпус
- 2 Направляющая
- 3 Лимб
- 4 Стопорный винт державки
- 5 Установочный штифт
- 6 Стопорный винт направляющих
- 7 Сопло для подачи СОЖ
- 8 Масленка
- 9 Стопорный винт державки

Диапазон чистовой расточной головки: прямая диаметрльная настройка 2μm

2μm

BHF MB80-125x114

Диапазон диаметров:36-500

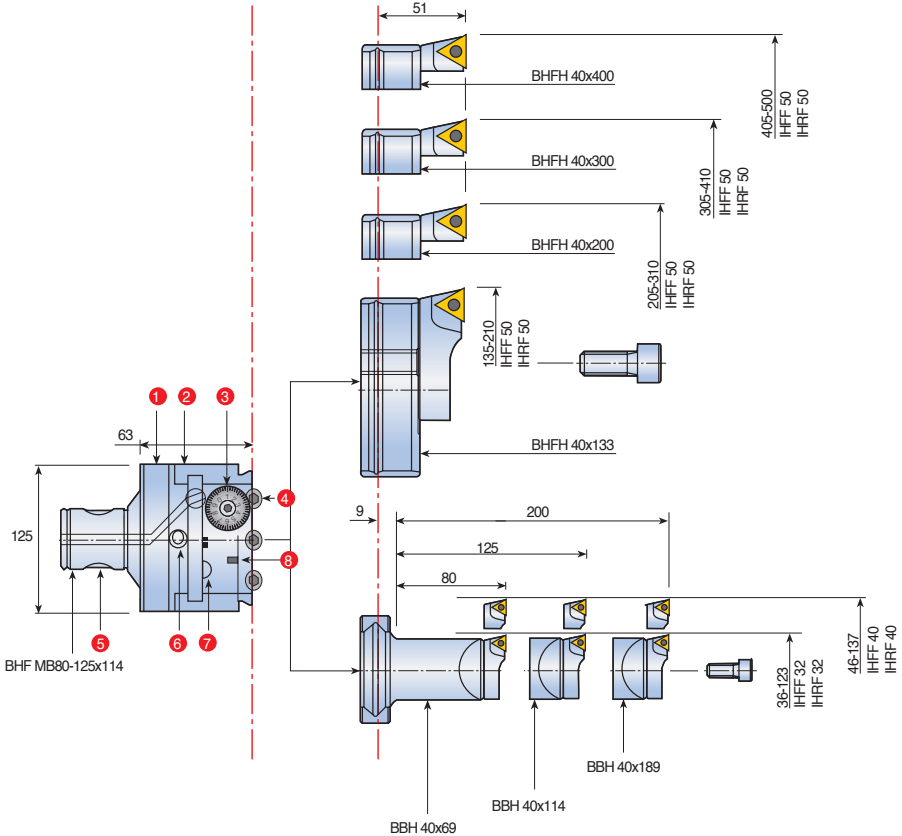

- 1 Корпус
- 2 Направляющая
- 3 Лимб
- 4 Стопорный винт державки
- 5 Установочный штифт
- 6 Стопорный винт направляющих
- 7 Сопло для подачи СОЖ
- 8 Масленка

8мм державка для 2,5 - 12 мм чистовых расточных головок



Рис.1



Рис.2

Обозначение	Размеры (мм)						Запчасти			Рис.
	DCN	DCX	LDRED	OHN	LSCMS	DCONMS	Пластины	Винт	Ключ	
ИНАXF 2.5-4/8⁽¹⁾	2.5	4	12.5	21	22	8	Монолит	-	-	1
4-6/8⁽¹⁾	4	6	20.0	24	24	8	Монолит	-	-	1
6-8/8	6	8	21.0	21	16	8	WCGT 0201	SR 14-299	T-6/5	2
8-10/8	8	10	-	28	16	8	WCGT 0201	SR 14-299	T-6/5	2
10-12/8	10	12	-	36	16	8	TPGX 0902	SR 14-299	T-6/5	2

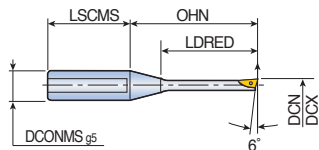
• ⁽¹⁾ Резец с напайкой

16-мм державка для 6-30 мм чистовых расточных головок

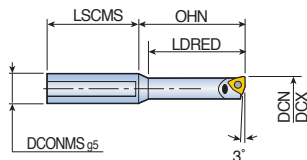
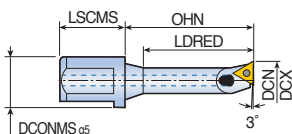

Обозначение	Размеры (мм)						Запчасти		
	DCN	DCX	LDRED	OHN	LSCMS	DCONMS	Пластины	Винт	Ключ
ИНАXF 6-8/16	6	8	21.0	29	22	16	WCGT 0201	SR 14-299	T-6/5
8-10/16	8	10	28.0	36	22	16	WCGT 0201	SR 14-299	T-6/5
10-12/16	10	12	35.0	43	22	16	TPGX 0902	SO 250611	T-8/5
11-13/16	11	13	40.0	48	22	16	TPGX 0902	SO 250611	T-8/5
12-14/16	12	14	42.0	48	22	16	TPGX 0902	SO 250611	T-8/5
14-16/16	14	16	50.0	52	22	16	TPGX 0902	SO 250611	T-8/5
16-18/16	16	18	50.0	58	22	16	TPGX 0902	SO 250611	T-8/5
18-22/16	18	22	60.0	63	22	16	TPGX 0902	SO 250611	T-8/5
22-30/16	22	30	60.0	68	22	16	TPGX 0902	SO 250611	T-8/5



SLEEVE

Чистовая державка

Переходники для чистовых расточных головок

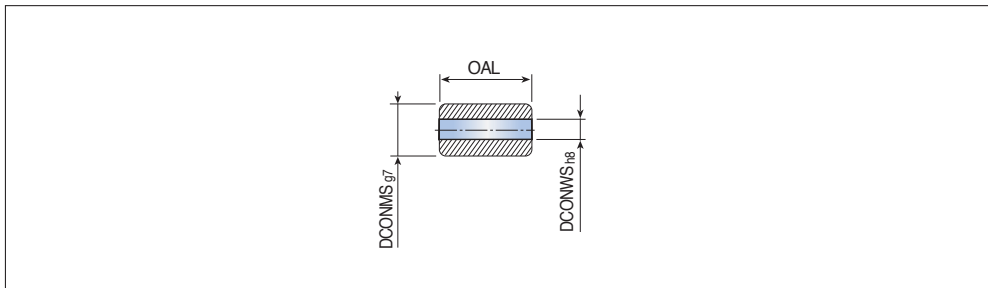

Обозначение	Размеры (мм)		
	DCONMS	DCONWS	OAL
SLEEVE D8-D16	16	8	23

BBH D16

Чистовая державка

Удлинитель для BHF 50x50x63

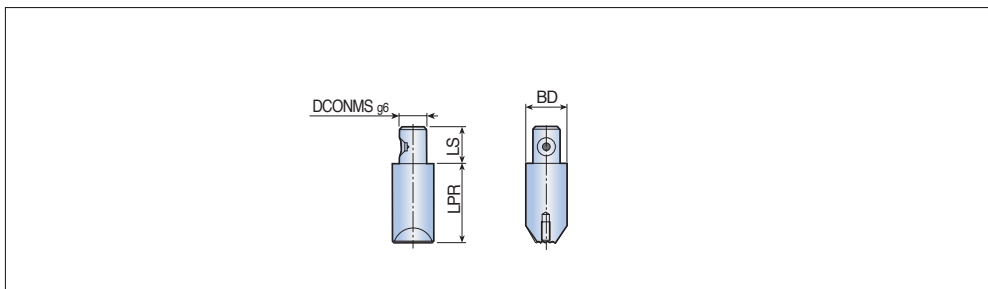

Обозначение	Размеры (мм)				kg
	BD	LPR	DCONMS	LS	
BBH D16x53	25	53	16	21.5	0.3

Антивибрационная державка для чистовых головок - массивный стальной хвостовик

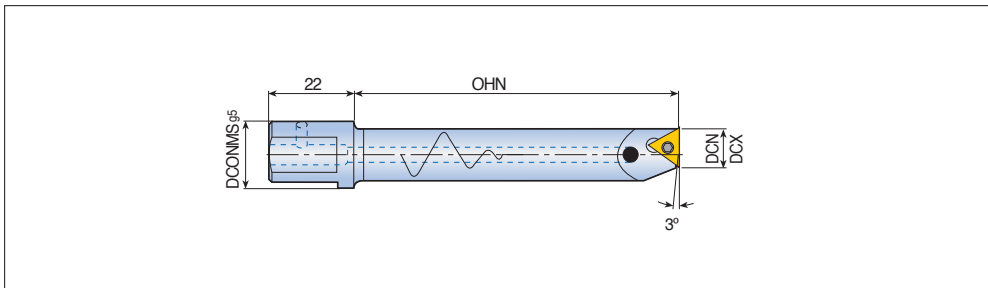

Обозначение	Размеры (мм)				Запчасти		
	DCN	DCX	OHN	DCONMS	Пластины	Винт	Ключ
ИHAXF 6-8-AVI	6	8	36	16	WCGT 0201..	SR 14-299	T-6/5
8-10-AVI	8	10	48	16	WCGT 0201..	SR 14-299	T-6/5
10-12-AVI	10	12	60	16	TPGX 0902..	SO 25061I	T-8/5
12-14-AVI	12	14	72	16	TPGX 0902..	SO 25061I	T-8/5
14-16-AVI	14	16	84	16	TPGX 0902..	SO 25061I	T-8/5
16-18-AVI	16	18	96	16	TPGX 0902..	SO 25061I	T-8/5

• Внимание: Не рекомендуется использовать с балансируемыми чистовыми расточными головками ВНF-BL

ИHAXF-E

Чистовая державка

Антивибрационная державка для чистовых головок - Твердосплавный хвостовик

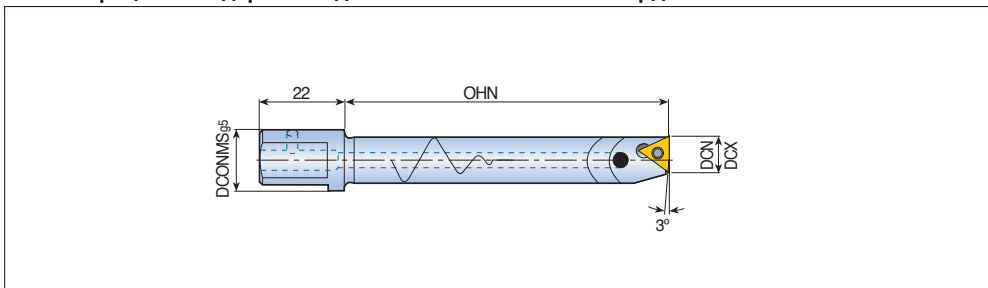

Обозначение	Размеры (мм)				Запчасти		
	DCN	DCX	OHN	DCONMS	Пластины	Винт	Ключ
ИHAXF 6-8-E	6	8	45	16	WCGT 0201..	SR 14-299	T-6/5
8-10-E	8	10	60	16	WCGT 0201..	SR 14-299	T-6/5
10-12-E	10	12	75	16	TPGX 0902..	SO 25061I	T-8/5
12-14-E	12	14	90	16	TPGX 0902..	SO 25061I	T-8/5
14-16-E	14	16	105	16	TPGX 0902..	SO 25061I	T-8/5
16-18-E	16	18	120	16	TPGX 0902..	SO 25061I	T-8/5

• Внимание: Не рекомендуется использовать с балансируемыми чистовыми расточными головками ВНF-BL



Державки для чистовых расточных головок MB



Рис.1



Рис.2

Обозначение	Размеры (мм)				Запчасти			Рис.
	DCN	DCX	WF	OAL	Пластины	Винт пластины	Ключ Торкс	
IHFF 25	28	40	10.0	26.5	TPGX 0902...	SO 250611	T8/5	1
32	35	53	11.5	34.5	TPGX 0902...	SO 250611	T8/5	1
40	48	66	14.0	44.0	TPGX 1103...	SO 300811	T8/5	1
50	54	86	19.0	52.0	TPGX 1103...	SO 300811	T8/5	1
IHRF 16	18	24	8.0	17	CCGT 0602..	SR 14-548	T-7/5	2
20	22	30	8.5	21.0	CCGT 0602..	SR 14-548	T-7/5	2
25	28	40	10.0	26.5	CCGT 0602..	SR 14-548	T-7/5	2
32	35	53	11.5	34.5	CCGT 0602..	TS 400971	T-7/5	2
40	48	66	14.0	44.0	CCGT 09T3...	TS 400971	T-15/5	2
50	54	86	19.0	52.0	CCGT 09T3...	TS 400971	T-15/5	2

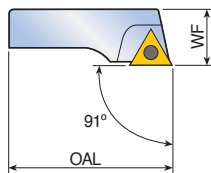
IHWF

Чистовые расточные державки

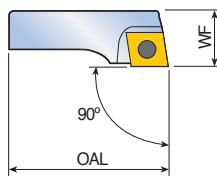
Державки для чистовых расточных головок MB

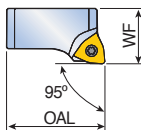

Обозначение	Размеры (мм)				Запчасти		
	DCN	DCX	WF	OAL	Пластины	Винт пластины	Ключ Торкс
IHWF 14E	14.5	18	8.0	14.0	WCGT 0201...	SR 14-299	T6/5



Удлинитель для чистовых расточных державок



Рис.1

Рис.2

Обозначение	Размеры (мм)					Kg	Рис.
	BD	LB	LPR	BD_2	OAW		
ВВН 30x40	25	40	52.5	43	30.5	0.3	1
30x70	25	70	82.5	43	30.5	0.4	1
30x115	27	115	127.5	43	30.5	0.7	1
40x69	32	69	86	56	40	0.7	1
40x114	32	114	131	56	40	1.0	1
40x189	38	189	206	56	40	2.0	1
63x78	32	66	78	63	28	0.7	2

Втулка для чистовых расточных державок

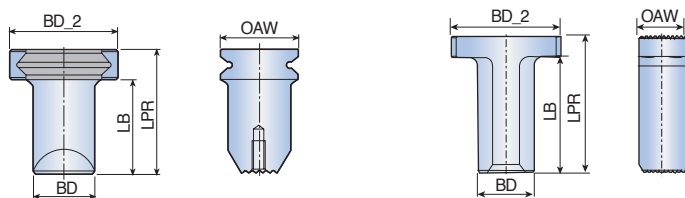
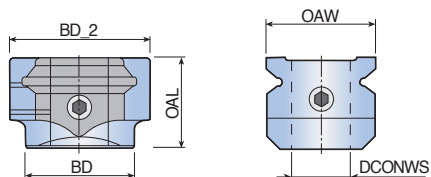

Обозначение	Размеры (мм)					Kg
	BD	BD_2	OAL	OAW	DCONWS	
ADBH 30xD16	30	39	25	30.5	16	0.2

BHFH/ВНЕН Чистовые расточные державки и направляющие

Направляющие для чистовых расточных державок BHF & ВНЕ



Рис.1



Рис.2

Обозначение	Размеры (мм)						Kg	Рис.
	OAH	OAL	OAW	BD	LF	DCONWS		
BHFH 30x75	25	75	30.5	-	-	-	0.4	1
30x93	25	93	30.5	-	-	-	0.5	1
30x135	25	135	30.5	-	-	-	0.7	1
40x133	40	133	40	-	-	-	1.5	1
40x200	40	200	40	-	-	-	2.4	1
40x300	40	300	40	-	-	-	3.5	1
40x400	40	400	40	-	-	-	4.6	1
ВНЕН 24x75	-	-	24	75	14.5	-	0.2	2
28x80	-	-	28	80	22.5	16	0.3	2
28x108	-	-	28	108	22.5	-	0.5	2
28x148	-	-	28	148	22.5	-	0.6	2

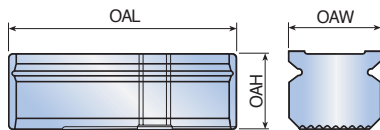
CW32 Чистовые расточные державки и направляющие

Противовес

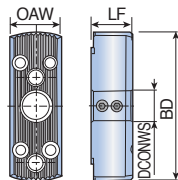
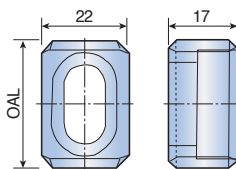

Обозначение	Размеры (мм)		Kg
	OAL		
CW 32	31.5		0.5

TCH

Чистовые расточные головки

Чистовая расточка, алюминиевый корпус, диапазон: 200-500мм с соединением MB

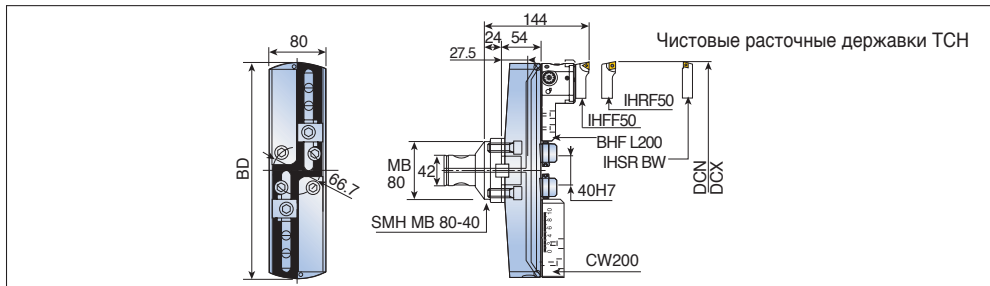

Обозначение	Размеры (мм)			Kg
	DCN	DCX	BD	
TCH 200	200	300	198	2.6
300	300	400	298	3.5
400	400	500	398	4.1

TCH A.L

Чистовые расточные головки

Чистовая расточка, алюминиевый корпус, диапазон: 500-800мм соединение MB

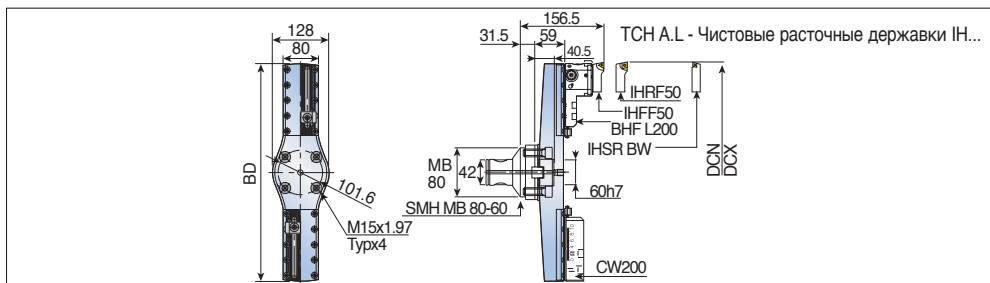

Обозначение	Размеры (мм)			Kg
	DCN	DCX	BD	
TCH A.L 500	500	600	494	7.5
600	600	700	594	9.0
700	700	800	694	10.5

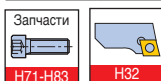

BHF L200

Чистовые расточные головки и державки

(200-800) Направляющая для чистовых расточных головок TCH

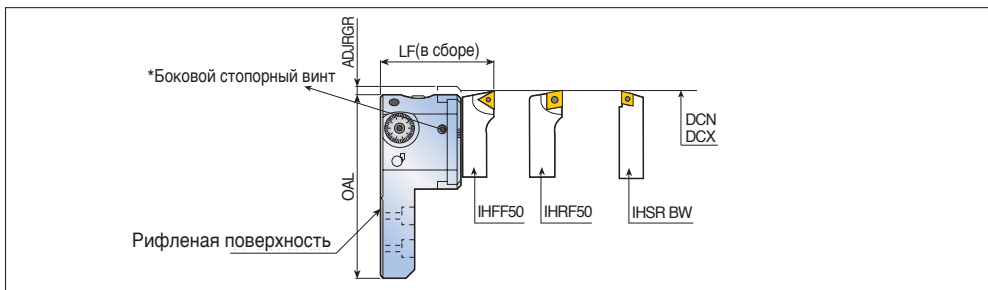

Обозначение	Размеры (мм)					Kg
	DCN	DCX	OAL	LF	ADJRGR	
BHFL200	200	800	110	67	5	1.3

CW200

Чистовые расточные головки и державки

Противовес для TCH

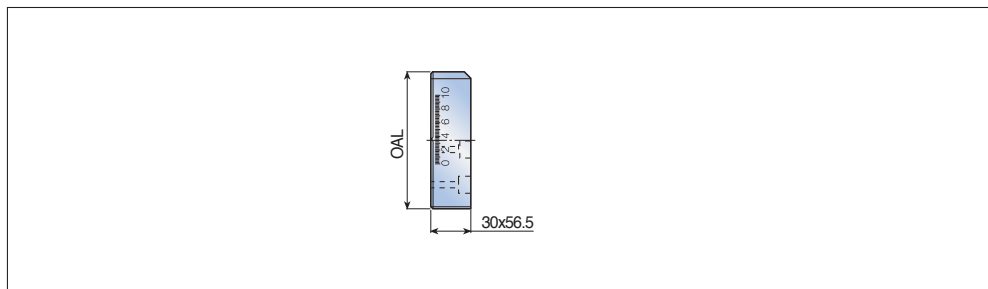

Обозначение	Размеры (мм)	Kg
	OAL	
CW 200	105	1.3



• Важно: Ослабить стопорный винт, прежде чем приступить к настройке

Обратная державка для ВHF и чистовых расточных державок TCH

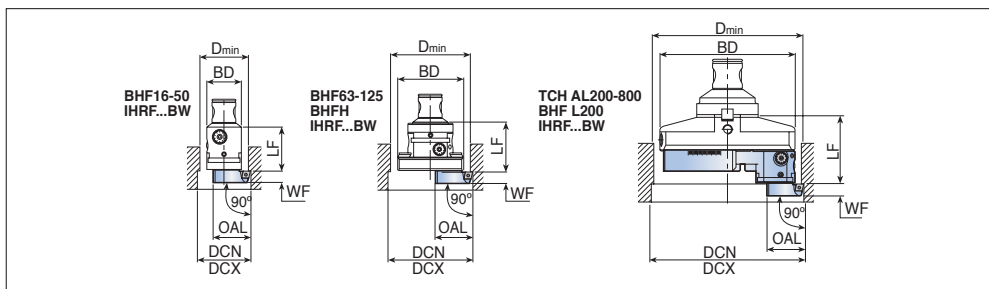

Обозначение	Размеры (мм)						Расточные головки	Запчасти		
	DCN	DCX	BD	LF	WF	OAL		Пластины	Зажимной винт	Ключ Торкса
IHRF 20-25 BW	20	25	16	27.5	8.0	18.0	BHF MB16-16x34	CCGT 0602..	SR 14-548	T7/5
24.5-32 BW	24.5	32	20	33.5	8.5	22.5	BHF MB20-20x40	CCGT 0602..	SR 14-548	T7/5
31.5-41.5 BW	31.5	41.5	25	41.5	9.5	28.5	BHF MB25-25x50	CCGT 0602..	SR 14-548	T7/5
38.5-51.5 BW	38.5	51.5	32	53.0	11.0	35.5	BHF MB32-32x63	CCGT 0602..	SR 14-548	T7/5
50.5-65 BW	50.5	65	40	68.0	13.5	46.0	BHF40-40	CCGT 09T3..	TS 40097I	T15/5
56-802 BW	56	86	50	62.0	17.5	53.0	BHF50-50	CCGT 09T3..	TS 40097I	T15/5
	82	120	75	70.2	17.5	53.0	BHF63+BHFH30x75	CCGT 09T3..	TS 40097I	T15/5
	100	142	93	79.5	17.5	53.0	BHF80+BHFH30x93	CCGT 09T3..	TS 40097I	T15/5
	140	240	135	98.0	17.5	53.0	BHF125+BHFH40x133	CCGT 09T3..	TS 40097I	T15/5
	202	302	198	103.0	17.5	53.0	TCH200+BHF L200	CCGT 09T3..	TS 40097I	T15/5
	302	402	298	103.0	17.5	53.0	TCH300+BHF L200	CCGT 09T3..	TS 40097I	T15/5
	402	502	398	103.0	17.5	53.0	TCH400+BHF L200	CCGT 09T3..	TS 40097I	T15/5
	502	602	494	108.0	17.5	53.0	TCH500+BHF L200	CCGT 09T3..	TS 40097I	T15/5
	602	702	594	108.0	17.5	53.0	TCH600+BHF L200	CCGT 09T3..	TS 40097I	T15/5
	702	802	694	108.0	17.5	53.0	TCH700+BHF L200	CCGT 09T3..	TS 40097I	T15/5



• D₁ = равен размеру используемой расточной головки
 • D_{мин.} = (минимальный диаметр расточки) = (d_{макс}+D₁+1)/2

Державка для снятия фасок к расточным головкам BHF

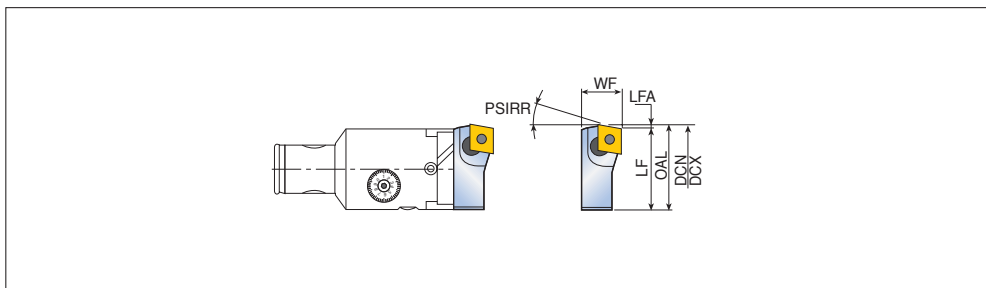

Обозначение	Размеры (мм)							Запчасти
	DCN	DCX	PSIRR	LF	OAL	WF	LFA	Пластины
IHRF 25 CH15 28-38	28	38	15°	24.00	25.7	10.4	1.7	CCGT 0602...
25 CH30 28-38	28	38	30°	22.60	25.6	10.4	3.2	CCGT 0602...
25 CH45 28-38	28	38	45°	21.40	25.9	10.4	4.4	CCGT 0602...
32 CH15 35-53	35	53	15°	32.00	33.7	12.6	1.7	CCGT 0602...
32 CH30 35-53	35	53	30°	30.50	33.7	12.1	3.2	CCGT 0602...
32 CH20 36-50	36	50	20°	32.50	34.8	13.5	2.2	CCGT 0602...
32 CH45 36-50	36	50	45°	29.20	33.7	12.1	4.6	CCGT 0602...
32 CH60 36-50	36	50	60°	29.30	34.8	12.0	5.6	CCGT 0602...
40 CH60 48-63	48	63	60°	39.10	47.5	16.5	8.4	CCGT 09T3...
40 CH15 48-66	48	66	15°	44.90	47.4	17.5	2.5	CCGT 09T3...
40 CH30 48-66	48	66	30°	38.20	42.9	14.4	4.7	CCGT 09T3...
40 CH45 48-66	48	66	45°	36.40	43.0	14.4	6.7	CCGT 09T3...
50 CH15 54-800	54	800	15°	48.10	50.6	19.4	2.5	CCGT 09T3...
50 CH20 54-800	54	800	20°	52.20	55.5	18.0	3.3	CCGT 09T3...
50 CH30 54-800	54	800	30°	49.95	50.8	19.4	4.7	CCGT 09T3...



H61-H64

Позитивные ромбические пластины с углом при вершине 80° и задним углом 7°

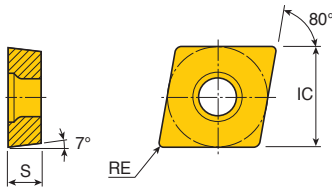

Размер	Размеры (мм)		
	IC	S	RE
06	6.35	2.38	0.1-0.8
09	9.52	3.97	0.1-0.8
12	12.7	4.76	0.2-1.2

Пластина	Обозначение	Кермет		CVD покрытие										PVD покрытие				Без покрытия						
		PV3010	CT3000	TT7005	TT7015	TT7025	TT8105B	TT8115B	TT8125B	TT8135B	TT9215	TT9225	TT9235	TT5100	TT5080	TT8020	TT9020	TT9080	P20	K10	K20			
	CCMT 060204 MT	●	●	●	●		●	●	●			●	●	●	●	●				●				
	060208 MT	●	●	●	●			●	●	●			●	●	●	●								
	09T304 MT	●	●	●	●								●	●	●	●								
	09T308 MT		●	●	●	●			●	●	●	●	●	●	●	●								
	120404 MT	●	●	●	●				●	●				●	●	●								
	120408 MT		●	●	●	●			●	●	●			●	●	●	●	●						
	120412 MT				●				●	●				●										
	CCGT 060201 SA														●									
	060202 SA														●		●							
	060204 SA														●		●							
	09T301 SA														●		●							
	09T302 SA														●		●							
	09T304 SA														●		●	●						
	09T308 SA														●		●							
	09T308 SA														●		●							
	CCGT 060202 FL																				●			
	060204 FL																					●		
	09T302 FL																					●		
	09T304 FL																						●	
	09T308 FL																						●	
	120402 FL																						●	
	120404 FL																						●	
	120408 FL																						●	

● : Стандартные позиции

DCMT

Пластины для растачивания

Позитивные ромбические пластины с углом при вершине 55° и задним углом 7°

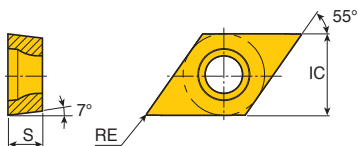

Размер	Размеры (мм)		
	IC	S	RE
07	6.35	2.38	0.4-0.8
11	9.52	3.97	0.4-1.2

Пластина	Обозначение	Кермет		CVD покрытие										PVD покрытие				Без покрытия			
		PV3010	CT3000	TT7005	TT7015	TT8105B	TT8115B	TT8125B	TT8135B	TT9215	TT9225	TT9235	TT5100	TT7100	TT5080	TT8020	TT9020	TT9080	P20	K10	K20
	DCMT 070204 PC		●				●	●		●	●							●			
	070208 PC		●				●	●		●	●										
	11T304 PC		●			●	●	●		●	●										
	11T308 PC		●			●	●	●		●	●										
	11T312 PC		●				●	●		●	●										

● : Стандартные позиции

SCGT

Пластины для растачивания

Позитивные пластины с задним углом 7° для обработки алюминия

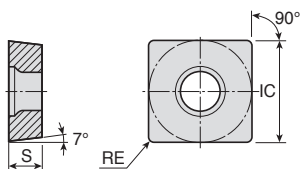

Размер	Размеры (мм)			
	IC	S	RE	
09	9.52	3.97	0.8	
12	12.7	4.76	0.2-0.8	



Пластина	Обозначение	Кермет		CVD покрытие										PVD покрытие				Без покрытия				
		PV3010	CT3000	TT7005	TT7015	TT8105B	TT8115B	TT8125B	TT8135B	TT9215	TT9225	TT9235	TT5100	TT7100	TT5080	TT8020	TT9020	TT9080	P20	K10	K20	
	SCGT 09T308 FL																			●		
	120402 FL																				●	
	120404 FL																				●	
	120408 FL																				●	

● : Стандартные позиции

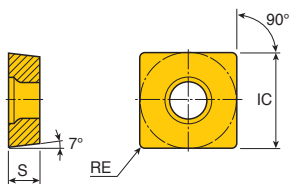
Позитивные квадратные пластины с задним углом 7°



Размер	Размеры (мм)		
	IC	S	RE
09	9.52	3.97	0.4-0.8
12	12.7	4.76	0.4-1.2

Пластина	Обозначение	Кермет		CVD покрытие										PVD покрытие			Без покрытия					
		PV3010	CT3000	TT7005	TT7015	TT7025	TT8105B	TT8115B	TT8125B	TT8135B	TT9215	TT9225	TT9235	TT5100	TT7100	TT5080	TT8020	TT9020	P20	K10	K20	
	SCMT 09T304 FG																					
	09T308 FG	●						●	●		●		●			●	●					
	SCMT 09T304 MT	●	●	●	●		●	●	●		●		●				●					
	09T308 MT		●	●	●	●		●	●	●		●	●	●	●	●	●					
	120404 MT		●	●	●			●	●				●									
	120408 MT		●	●	●	●		●	●	●		●	●	●		●	●					
	120412 MT				●	●			●	●						●						

● : Стандартные позиции

Позитивные треугольные пластины с задним углом 7°

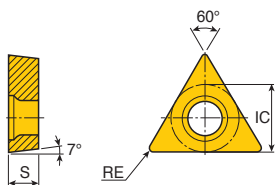

Размер	Размеры (мм)		
	IC	S	RE
22	12.7	4.76	0.8

Пластина	Обозначение	Кермет		CVD покрытие										PVD покрытие			Без покрытия					
		PV3010	CT3000	TT7005	TT7015	TT8105B	TT8115B	TT8125B	TT8135B	TT9215	TT9225	TT9235	TT5100	TT7100	TT5080	TT8020	TT9020	TT9080	P30	K10	K20	
	TCMT 220508-19																		●			

● : Стандартные позиции

TPGX

Пластины для растачивания

Позитивные треугольные пластины с задним углом 11°

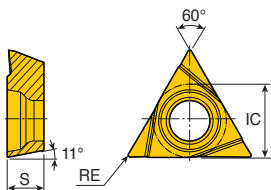

Размер	Размеры (мм)		
	IC	S	RE
09	5.56	2.38	0.2-0.4
11	6.35	3.18	0.2-0.4

Пластина	Обозначение	Кермет		CVD покрытие										PVD покрытие			Без покрытия								
		PV3010	CT3000	TT7005	TT7015	TT8105	TT8115	TT8125	TT8135	TT9215	TT9225	TT9235	TT5100	TT7100	TT5080	TT8020	TT9020	P20	P30	K10	K20				
 Левосторонняя	TPGX 090202 L		●																						
	090204 L		●																					●	
	110302 L		●																						
	110304 L		●																						●

● : Стандартные позиции

WCGT

Пластины для растачивания

Позитивные трехгранные пластины с углом при вершине 80° и задним углом 7°

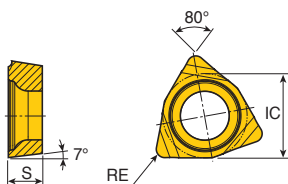

Размер	Размеры (мм)		
	IC	S	RE
02	3.97	1.59	0.2-0.4

Пластина	Обозначение	Кермет		CVD покрытие										PVD покрытие			Без покрытия							
		PV3010	CT3000	TT7005	TT7015	TT8105	TT8115	TT8125	TT8135	TT9215	TT9225	TT9235	TT5100	TT7100	TT5080	TT8020	TT9030	TT9080	P20	K10	K20			
	WCGT 020102L																●							
	020104L																●							

● : Стандартные позиции

KIT VNE MB50-50x80

Наборы

Расточной набор VNE MB50-50 (6-110мм) с чистой расточной головкой

10µm
2µm

Ø6-30
 IHAXF 6-8/16
 Ø8-12
 IHAXF 8-10/16
 Ø11-17
 IHAXF 11-13/16
 Ø16-23
 IHAXF 16-18/16
 Ø22-30
 IHAXF 22-30/16

Ø28-56
 BBH D16x53
 Ø28-44
 IHFF 25
 Ø36-56
 IHFF 32

Ø54-86
 BH NUT 10
 IHFF 50

Ø80-110
 BHEH 24x75
 IHFF 50

Ø92-110
 CW 32
 BHEH 24x75
 IHFF 50

1 BHE MB50-50x80
 1 IHFF 25
 1 IHFF 32
 1 IHFF 50
 1 IHAXF 6-8/16
 1 IHAXF 8-10/16
 1 IHAXF 11-13/16

1 IHAXF 16-18/16
 1 IHAXF 22-30/16
 1 BBH D16x53
 1 BHEH 24x75
 1 BH NUT 10
 1 CW 32

Обозначение	Размеры (мм)	
	SS	Диапазон расточки
KIT VNE MB50-50x80	MB50	6-110

• прямая диаметральная настройка 10µm и настройка 2µm по нониусной шкале

KIT VNE MB63-63x89

Наборы

Расточной набор VNE MB63-63 (6-125мм) с чистой расточной головкой

10µm
2µm

Ø6-30
 BHEH 28x80
 Ø6-8
 IHAXF 6-8/16
 Ø8-10
 IHAXF 8-10/16
 Ø11-13
 IHAXF 11-13/16
 Ø16-18
 IHAXF 16-18/16
 Ø22-30
 IHAXF 22-30/16

Ø40-90
 BBH 63x78
 Ø40-56
 Ø54-74
 IHFF 32
 IHFF 50

Ø88-132
 SFTP 50
 Ø88-132

Ø115-200
 BHEH...
 CW 32
 SFTP 50
 Ø115-160 BHEH 28x108
 Ø155-200 BHEH 28x148

1 BHE MB63-63x89
 1 IHFF 32
 1 IHFF 50
 1 IHFF 6-8/16
 1 IHAXF 8-10/16
 1 IHAXF 11-13/16

1 BH WASHER IH..50
 1 CW 32
 1 IHAXF 16-18/16
 1 IHAXF 22-30/16
 1 BBH 63x78
 1 BHEH 28x80

Обозначение	Размеры (мм)	
	SS	Диапазон расточки
KIT VNE MB63-63x89	MB63	6-125

KIT VHE MB80-80x104

Наборы

Расточной набор VHE MB80-80 (6-200мм) с чистой расточной головкой

10µm
2µm

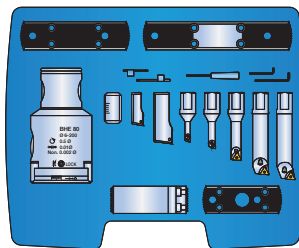
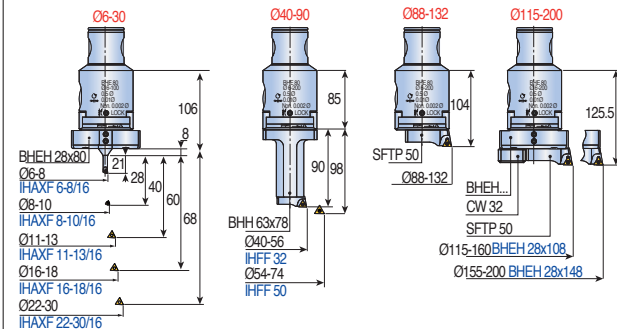

- 1 VHE MB80-80x104
- 1 IHHF 32
- 1 IHHF 50
- 1 IHHF 6-8/16
- 1 IHAxF 8-10/16
- 1 IHAxF 11-13/16
- 1 IHAxF 16-18/16
- 1 IHAxF 22-30/16
- 1 BHH 63x78
- 1 BHEH 28x80
- 1 BHEH 28x108
- 1 BHEH 28x148
- 1 BH WASHER IH..50
- 1 CW 32

Обозначение	Размеры (мм)	
	SS	Диапазон расточки
KIT VHE MB80-80x104	MB80	6-200

KIT VHE MB32-32x53 H

Наборы

Расточной набор VHE MB32-32x53 H (2.5-12мм) с чистой расточной головкой

G2.5
12,000 RPM



10µm
2µm

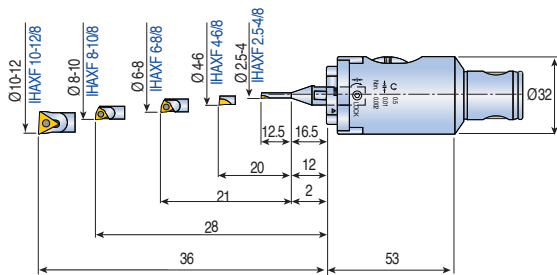

- Расточной инструмент: Пластины:
- 1 VHE MB32-32x53 H
 - 1 IHAxF 2.5-4/8
 - 1 IHAxF 4-6/8
 - 1 IHAxF 6-8/8
 - 1 IHAxF 8-10/8
 - 1 IHAxF 10-12/8
 - 5 TRGX 090202L
 - 2 WCGT 020102L

Обозначение	Размеры (мм)	
	SS	Диапазон расточки
KIT VHE MB32-32x53 H	MB32	2.5-12

KIT VHE MB50-50x60 H

Наборы

Расточной набор VHE MB50-50x60 H (6-22мм) с чистой расточной головкой

G2.5
12,000 RPM



10µm
2µm

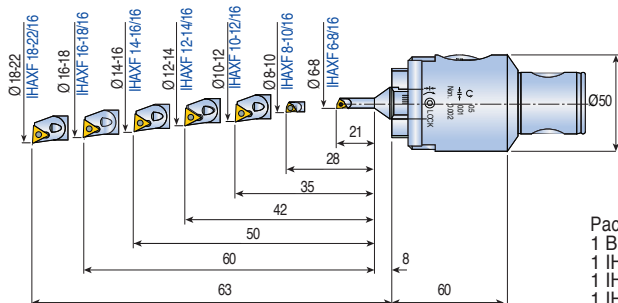

- Расточной инструмент: Пластины:
- 1 VHE MB50-50x60 H
 - 1 IHAXF 6-8/16
 - 1 IHAXF 8-10/16
 - 1 IHAXF 10-12/16
 - 1 IHAXF 12-14/16
 - 1 IHAXF 14-16/16
 - 1 IHAXF 16-18/16
 - 1 IHAXF 18-22/16
- 5 TPGX 090202L
 - 2 WCGT 020102L

Обозначение	Размеры (мм)	
	SS	Диапазон расточки
KIT VHE MB50-50x60 H	MB50	6-22

• прямая диаметральной настройка 10µm и настройка 2µm по нониусной шкале

KIT BHF MB50-80/80-80

Наборы

Набор BHF MB50-80 / Набор BHF MB80-80 6-220мм диапазон диаметров

2µm

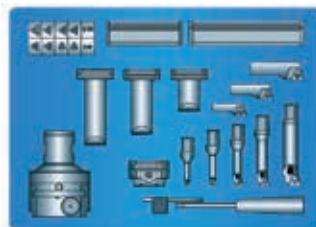
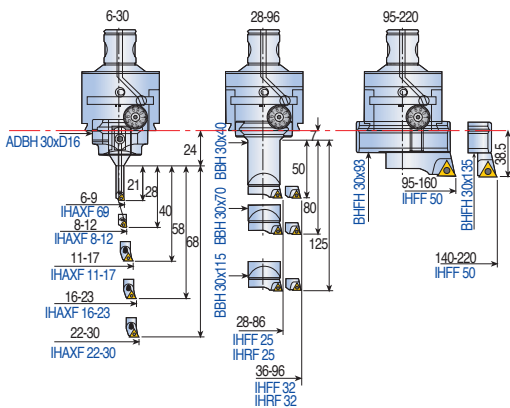

- 1 BHF MB.-80x94
 - 1 IHAXF 6-8/16
 - 1 IHAXF 8-10/16
 - 1 IHAXF 11-13/16
 - 1 IHAXF 16-18/16
 - 1 IHAXF 22-30/16
 - 1 ADBH 30xD16
 - 1 BBH 30x40
 - 1 BBH 30x70
 - 1 BBH 30x115
- 1 BHFH 30x93
 - 1 BHFH 30x135
 - 1 IFFF 25
 - 1 IFFF 32
 - 1 IFFF 50
 - 5 TPGX 090202L
 - 1 TPGX 110302L
 - 2 WCGT 020102L
 - T-8/5
 - T-6/5

Обозначение	Размеры (мм)	
	SS	Диапазон расточки
KIT BHF MB50-80	MB50	6-220
MB80-80	MB80	6-220

KIT BHF MB 50-32 BL

Наборы

Расточной набор с диапазоном диаметров 2,5-12мм для чистовой балансируемой расточной головки BHF BL

G2.5
20,000 RPM



2μm

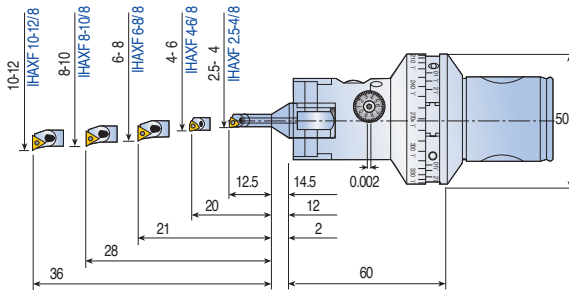

- 1 BHF MB50-32X60 BL
- 1 IHAXF 2.5-4/8
- 1 IHAXF 4-6/8
- 1 IHAXF 6-8/8
- 1 IHAXF 8-10/8
- 1 IHAXF 10-12/8
- 5 TPGX 090202L
- 2 WCGT 020102L

Обозначение	Размеры (мм)	
	SS	Диапазон расточки
KIT BHF MB50-32 BL	MB50	2.5-12

KIT BHF MB50-50 BL

Наборы

Расточной набор с диапазоном диаметров 6-20 мм для чистовой балансируемой расточной головки BHF BL

2μm

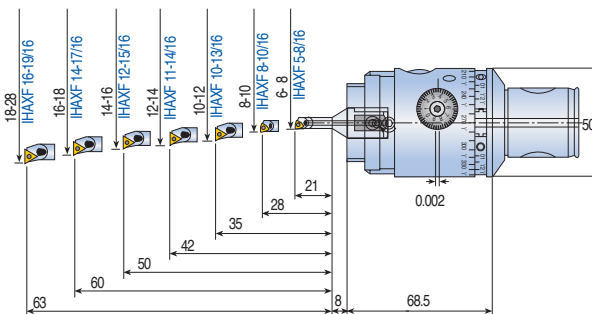

- 1 BHF MB50-50X68 BL
- 1 IHAXF 6-8/16
- 1 IHAXF 8-10/16
- 1 IHAXF 10-12/16
- 1 IHAXF 12-14/16
- 1 IHAXF 14-16/16
- 1 IHAXF 16-18/16
- 1 IHAXF 18-22/16
- 5 TPGX 090202L
- 2 WCGT 020102L

Обозначение	Размеры (мм)	
	SS	Диапазон расточки
KIT BHF MB50-50 BL	MB50	6-20

• прямая диаметральный настройка 10μm и настройка 2μm по нониусной шкале

KIT BHF MB50-50 6-108

Наборы

6-108мм диапазон диаметров

2μm

Technical drawings showing nozzle configurations for diameters 6-30, 80-108, and 92-108. Dimensions and part numbers are provided for each configuration.

- 6-30: IHAXF 22-30/16, IHAXF 16-18/16, IHAXF 11-13/16, IHAXF 8-10/16, IHAXF 6-8/16, BH D16x33, IHHF 32, IHHF 25, IHHF 50, BH NUT 10, CW32.
- 80-108: IHHF 50, BHEH 24x75, IHHF 50, BH NUT 10, CW32.
- 92-108: IHHF 50, BHEH 24x75, IHHF 50, CW32.

Kit contents:

- 1 BHF MB50-50x60
- 1 IHHF 25
- 1 IHHF 32
- 1 IHHF 50
- 1 IHAXF 6-8/16
- 1 IHAXF 8-10/16
- 1 IHAXF 11-13/16
- 1 IHAXF 16-18/16
- 1 IHAXF 22-30/16
- 1 BBH D 16x53
- 1 BHEH 24x75
- 1 BH NUT 10
- 1 CW 32
- 5 TPGX 090202L
- 1 TPGX 110302L
- 2 WCGT 020102L

Обозначение	Размеры (мм)	
	SS	Диапазон расточки
KIT BHF MB50-50 6-108	MB50	6-108

KIT BHF MB50-63/MB63-63

Наборы

6-125мм диапазон диаметров

2μm

Technical drawings showing nozzle configurations for diameters 06-30, 028-80, and 77-125. Dimensions and part numbers are provided for each configuration.

- 06-30: BBH 30x016, IHAXF 6-9, IHAXF 8-12, IHAXF 11-17, IHAXF 16-23, IHAXF 22-30, IHHF 32, IHHF 25, IHHF 50, BH NUT 10, CW32.
- 028-80: BBH 30x40, BBH 30x70, IHHF 25, IHHF 32, IHHF 50, BH NUT 10, CW32.
- 77-125: BBH 30x75, IHHF 50, BH NUT 10, CW32.

Kit contents:

- 1 BHF MB...-63x87
- 1 IHAXF 6-8/16
- 1 IHAXF 8-10/16
- 1 IHAXF 11-13/16
- 1 IHAXF 16-18/16
- 1 IHAXF 22-30/16
- 1 ADBH 30xD16
- 1 BBH 30x40
- 1 BBH 30x70
- 1 BHFH 30x75
- 1 BHFH 30x75
- 1 IHHF 25
- 1 IHHF 32
- 1 IHHF 50
- 5 TPGX 090202L
- 1 TPGX 110302L
- 2 WCGT 020102L
- T-8/5
- T-6/5

Обозначение	Размеры (мм)	
	SS	Диапазон расточки
KIT BHF MB50-63	MB50	6-125
MB63-63	MB63	6-125

KIT BHFH MB80-125

Наборы

Набор державок BHFH MB80-125 для BHF MB80-125x114, диапазон Наборы 36-410мм

2μm

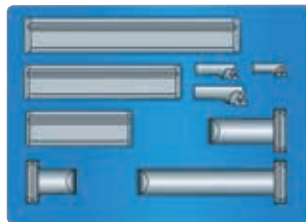
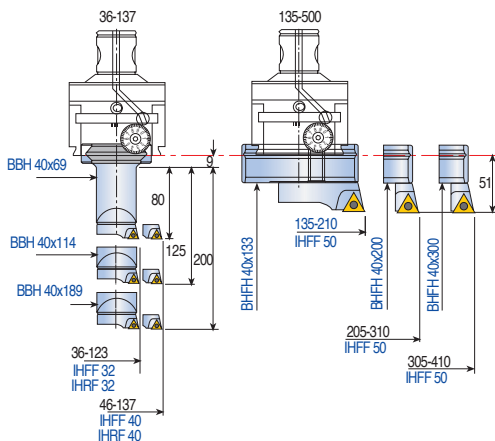

- 1 BBH 40x69
- 1 BBH 40x114
- 1 BBH 40x189
- 1 BHFH 40x133
- 1 BHFH 40x200
- 1 BHFH 40x300
- 1 IHRF 25
- 1 IHRF 40
- 1 IHRF 50

Обозначение	Размеры (мм)	
	SS	Диапазон расточки
KIT BHFH MB80-125	MB50	36-410

• прямая диаметрльная настройка 10μm и настройка 2μm по нониусной шкале

KIT IHAXF 6-30

Наборы

диапазон диаметров 6-30,6-30мм

2μm

- 1 IHAXF 6-8/16
- 1 IHAXF 8-10/16
- 1 IHAXF 11-13/16
- 1 IHAXF 16-18/16
- 1 IHAXF 22-30/16
- 5 TPGX 090202L
- 3 WCGT 020102L
- T-8/5
- T-6/5



Обозначение	Размеры (мм)	
	Диапазон расточки	
KIT IHAXF 6-30	6-30	

Набор креплений системы MB

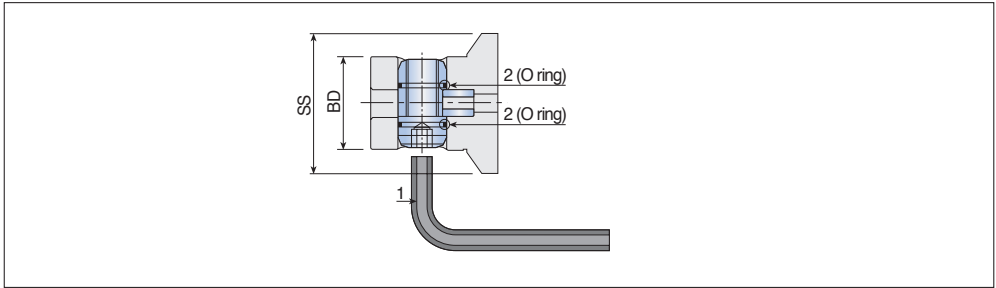

Обозначение	Размеры (мм)			
	SS	BD	1	2
MB CLAMP 16	MB16	10	2.5	-
20	MB20	13	3	-
25	MB25	16	3	-
32	MB32	20	4	ORM 0100-10
40	MB40	25	5	ORM 0130-10
50	MB50	32	6	ORM 0140-10
63-80	MB63-80	42	8	OR 2075

PLT

Запчасти

Крышка

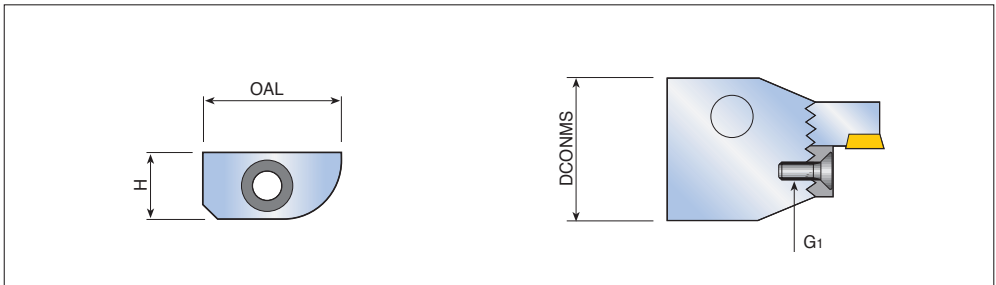

Обозначение	Размеры (мм)			
	DCONMS	H	OAL	G1
PLT 16	16	7	14	M 3x8
20	20	8.5	17	M 4x10
25	25	10.2	21	M 4x16
32	32	13.9	28	M 5x20
40	40	17.4	35	M 6x25
50	50	21.4	47.5	M 8x25
63	63	26.4	62	M 10x30
80	80	33.9	82.5	M 12x35

- Защищает рифленную поверхность при использовании одной державки.

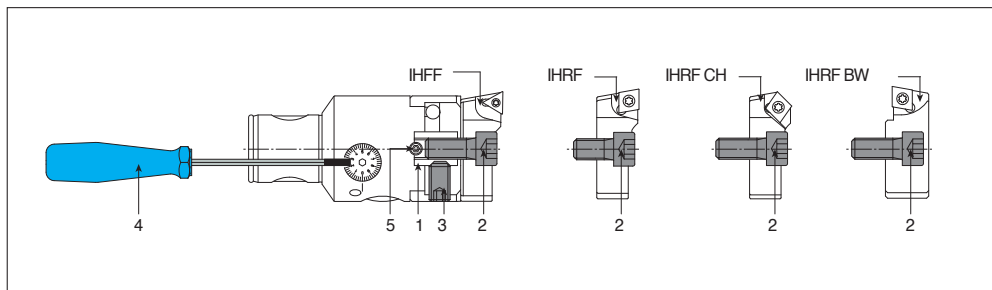

Обозначение	1	2	3	4	5
BHF...- 16...	-	SR M3x6 DIN 912	-	BH SR 1.5 HANDLE	SR M3x4.5 DIN 913
20...	-	SR M4x8 DIN 912	-	BH SR 1.5 HANDLE	SR M3x4.5 DIN 913
25...	-	SR M5x10 DIN 912	-	BH SR 2.0 HANDLE	SR M4x4 DIN 913
32...	-	SR M6x12 DIN 912	-	BH SR 2.0 HANDLE	SR M4x5 DIN 913
40...	-	SR M8x14 DIN 912	-	BH SR 2.5 HANDLE	SR M5x6 DIN 913 SR
50-60	BH NUT 10	SR M10x25 DIN 912	SR M10x16 DIN 913	BH SR 2.5 HANDLE	SR M5x8 DIN 913

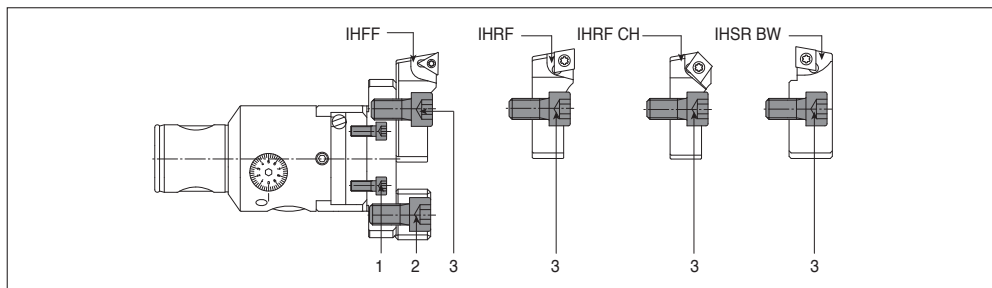

Обозначение	1	2	3
BHF...- 50...	SR M5x10 DIN 912	SR M10x20 DIN 912	SR M10x25 DIN 912

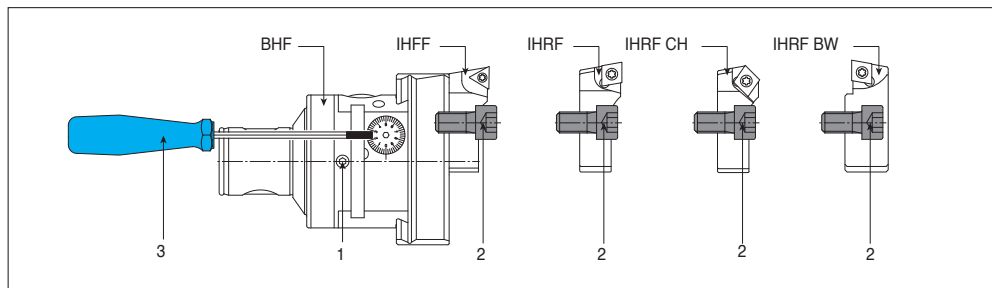

Обозначение	1	2	3
BHF...- 63...	SR M6x10 DIN 915	SR M10x25 DIN 912	BH SR 3.0 HANDLE
80...	SR M6x14 DIN 915	SR M10x25 DIN 912	BH SR 3.0 HANDLE
125...	SR M6x22 DIN 915	SR M10x25 DIN 912	BH SR 3.0 HANDLE

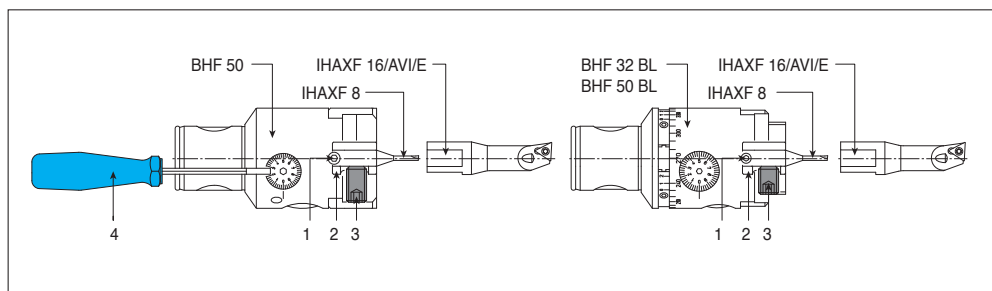

Обозначение	1	2	3	4
BHF...- 50...	SR M5x8 DIN 913	SLEEVE D 8-D16	SR M10x10 DIN 912	BH SR 2.5 HANDLE
32... BL	SR M4x5 DIN 913	-	SR M5x8 DIN 913 SR M5x12 DIN 913	BH SR 2.0 HANDLE
50... BL	SR M5x8 DIN 913	SLEEVE D 8-D16	SR M10x10 DIN 913 SR	BH SR 2.5 HANDLE

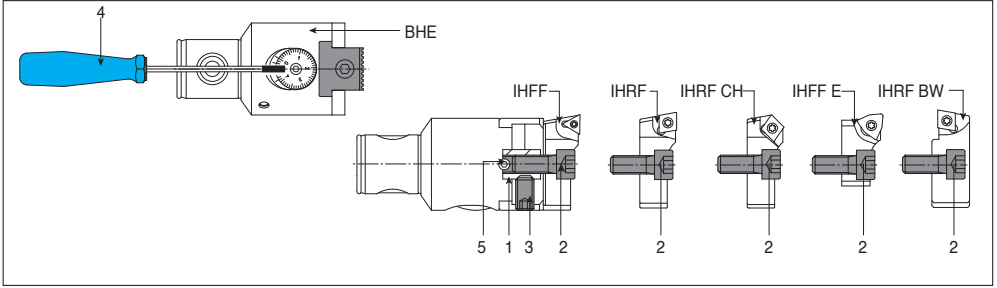

Обозначение	1	2	3	4	5
BHE MB14-14x30	-	SR M3x6 DIN 912 12.9	-	BH HW 1.5 HANDLE	SR M2.5x3 DIN 913 45H
MB16-16x34	-	SR M3x6 DIN 912 12.9	-	-	SR M3x4 DIN 913 45H
MB20-20x40	-	SR M4x8 DIN 912 12.9	-	-	SR M3x4 DIN 913 45H
MB25-25x50	-	SR M5x10 DIN 912 12.9	-	-	SR M4x6 DIN 913 45H
MB32-32x63	-	SR M6x12 DIN 912 12.9	-	BH HW 2.5 HANDLE	SR M4x6 DIN 913 45H
MB40-40x80	-	SR M8x14 DIN 912 12.9	-	-	SR M5x10 DIN 913 45H
MB50-50x80	BH NUT 10	SR M10x25 DIN 912 12.9	SR M10x16 DIN 913 45H	BH HW 3.0 HANDLE	SR M6x10 DIN 913 45H
MB63-63x89	-	SR M10x20 DIN 912 12.9	-	-	SR M6x10 DIN 913 45H
MB80-80x104	-	SR M10x25 DIN 912 12.9	-	-	SR M8x12 DIN 913 45H

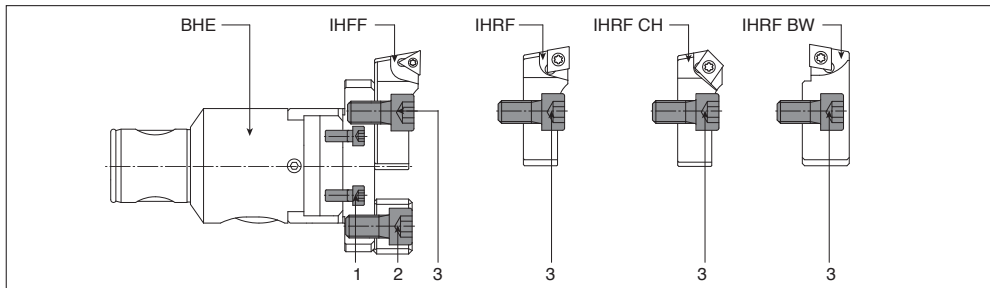

Обозначение	1	2	3
BHE MB50-50x80	SR M5x12 DIN 912	SR M10x20 DIN 912	SR M10x25 DIN 912
MB63-63x89	SR M5x25 DIN 912	SR M10x20 DIN 912	SR M10x25 DIN 912
MB80-80x104	SR M5x25 DIN 912	SR M10x20 DIN 912	SR M10x25 DIN 912

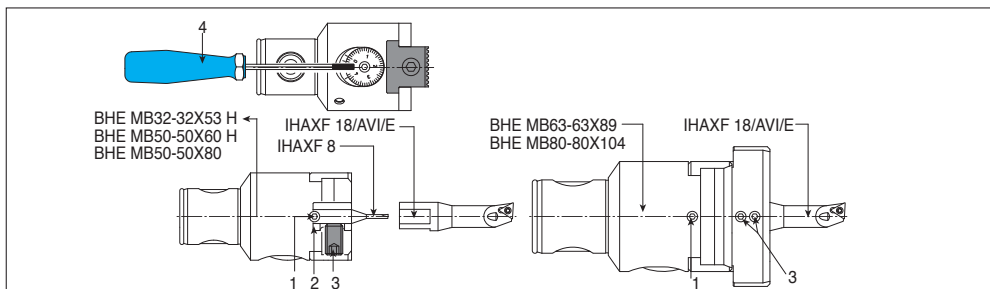

Обозначение	1	2	3	4
BHE MB32-32x53 H	SR M5x5 DIN 913	-	SR M5x8 DIN 913	BH SR 2.5 HANDLE
	SR M5x5 DIN 913	-	SR M5x12 DIN 913	BH SR 2.5 HANDLE
MB50-50x60 H	SR M6x8 DIN 913	SLEEVE D 8-D16	SR M10x10 DIN 913	BH SR 3.0 HANDLE
MB50-50x8	SR M6x8 DIN 913	-	SR M10x10 DIN 913	BH SR 3.0 HANDLE
MB63-63x89	SR M6x8 DIN 913	-	SR M6x6 DIN 913	BH SR 3.0 HANDLE
MB80-80x104	SR M6x12 DIN 913	-	SR M6x6 DIN 913	BH SR 3.0 HANDLE

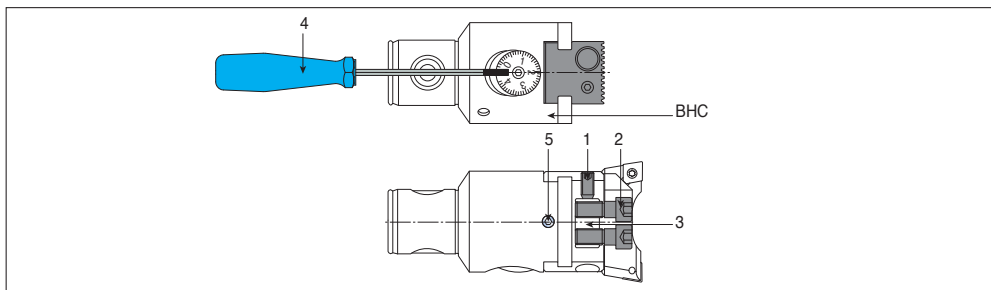

Обозначение	1	2	3	4	5
BHC MB25-25x57	SR M4x8 DIN 913	BH SR M4x11 DIN 912 PT	BH NUT-BHC MB25	BH SR 2.0 HANDLE	SR M4x5 DIN 913
MB32-32x71	SR M5x10 DIN 913	BH SR M5x12.5 DIN 912 PT	BH NUT-BHC MB32	BH SR 2.5 HANDLE	SR M5x5 DIN 913
MB40-40x90	SR M6x12 DIN 913	BH SR M6x16 DIN 912 PT	BH NUT-BHC MB40	BH SR 3.0 HANDLE	SR M6x6 DIN 913
MB50-50x87	SR M6x14 DIN 913	BH SR M8x20 DIN 912 PT	BH NUT-BHC MB50	BH SR 3.0 HANDLE	SR M6x8 DIN 913
MB63-63x109	SR M6x16 DIN 913	BH SR M10x26 DIN 912 PT	BH NUT-BHC MB63	BH SR 3.0 HANDLE	SR M6x8 DIN 913
MB80-80x130	SR M6x20 DIN 913	BH SR M12x30 DIN 912 PT	BH NUT-BHC MB80	BH SR 3.0 HANDLE	SR M6x12 DIN 913

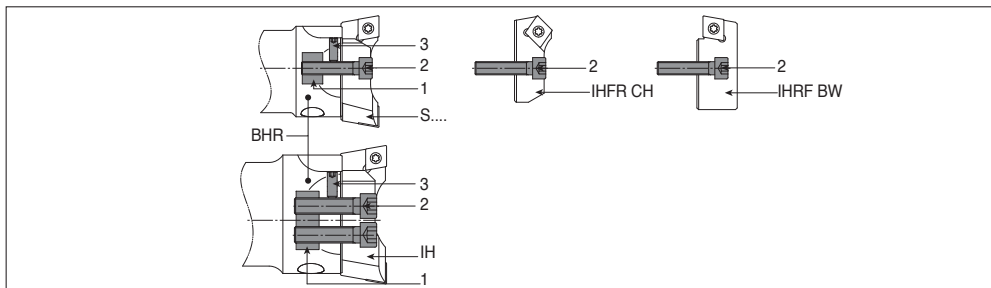

Обозначение	1	2	3
BHR MB16...16	BH NUT BHR MB16	SR M3x14 DIN 912	SR M3x4 DIN 913
MB20...20	BH NUT BHR MB20	SR M4x15 DIN 912	SR M3x5 DIN 913
MB25...25	BH NUT BHR MB25	SR M4x20 DIN 912	SR M3x8 DIN 913
MB32...32	BH NUT BHR MB32	SR M5x25 DIN 912	SR M4x12 DIN 913
MB40...50	BH NUT BHR MB40	SR M6x30 DIN 912	SR M5x14 DIN 913
MB50...50	BH NUT BHR MB50	SR M8x35 DIN 912	SR M5x12 DIN 913
MB50...63	BH NUT BHR MB63	SR M10x40 DIN 912	SR M6x16 DIN 913
MB63...63	BH NUT BHR MB63	SR M10x40 DIN 912	SR M6x16 DIN 913
MB80...80	BH NUT BHR MB80	SR M12x45 DIN 912	SR M8x25 DIN 913

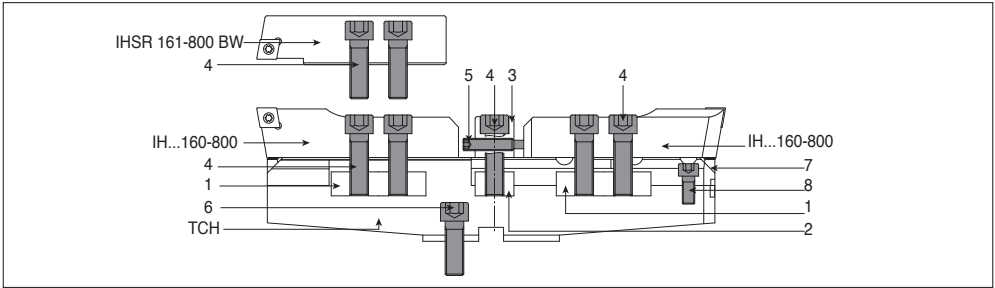

Обозначение	1	2	3	4
TCH 200-300-400	BH TCH NUT A	BH TCH NUT B	BH TCH NUT C	SR M12x40 DIN 912
500-600-700	BH TCH NUT A	BH TCH NUT B	BH TCH NUT C	SR M12x40 DIN 912

Обозначение	5	6	7	8
TCH 200-300	SR M8x40 DIN 915	SR M12x35 DIN 912	BH SERRATED PLATE 200-300	SR M8x25 DIN 912
400	SR M8x40 DIN 915	SR M12x35 DIN 912	BH SERRATED PLATE 400-700	SR M8x20 DIN 912
500-600-700	SR M8x40 DIN 915	SR M16x50 DIN 912	BH SERRATED PLATE 400-700	SR M8x25 DIN 912

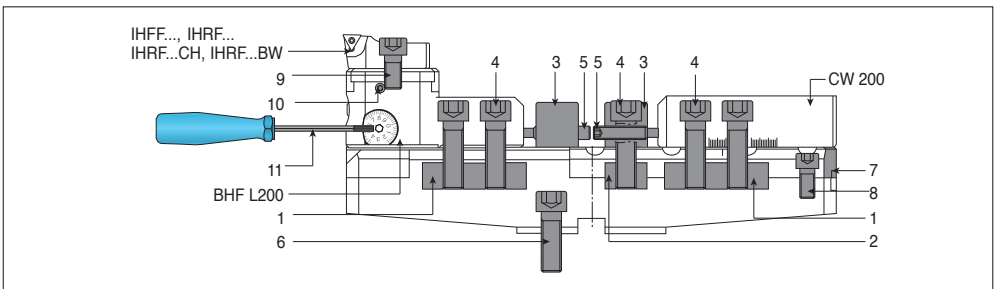

Обозначение	1	2	3	4	5
TCH 200-300-400	BH TCH NUT A	BH TCH NUT B	BH TCH NUT C	SR M12x40 DIN 912	SR M8x40 DIN 915
500-600-700	BH TCH NUT A	BH TCH NUT B	BH TCH NUT C	SR M12x40 DIN 912	SR M8x40 DIN 915

Обозначение	6	7	8	9	10	11
TCH 200-300	SR M12x35 DIN912	BH SERRATED PLATE 200-300	SR M8x25 DIN912	SR M10x20 DIN912	SR M6x8 DIN915	BH SR 3.0 HANDLE
400	SR M12x35 DIN912	BH SERRATED PLATE 400-700	SR M8x20 DIN912	SR M10x20 DIN912	SR M6x8 DIN915	BH SR 3.0 HANDLE
500-600-700	SR M16x50 DIN912	BH SERRATED PLATE 400-700	SR M8x25 DIN912	SR M10x20 DIN912	SR M6x8 DIN915	BH SR 3.0 HANDLE

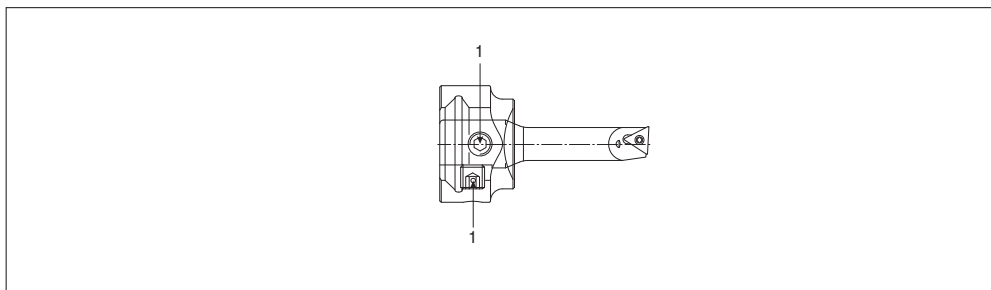

Обозначение	1
ADBH 30xD16	SR M45x8 DIN 913

BBH-D

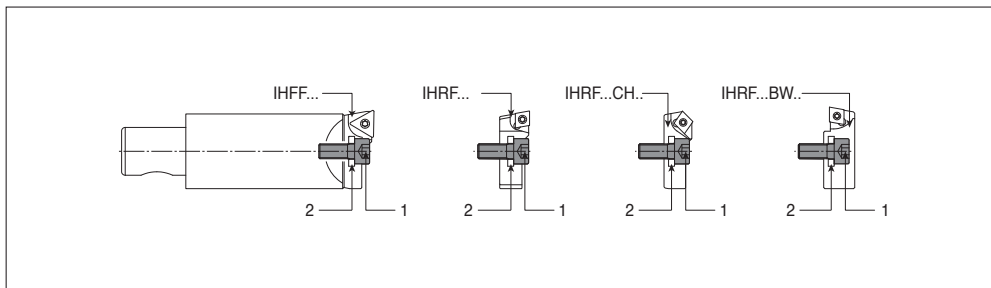

Обозначение	1	2
BBH D16x63	SR M5x12 DIN 912	WASHER DIN 125A M5
D16x105	SR M5x12 DIN 912	WASHER DIN 125A M5

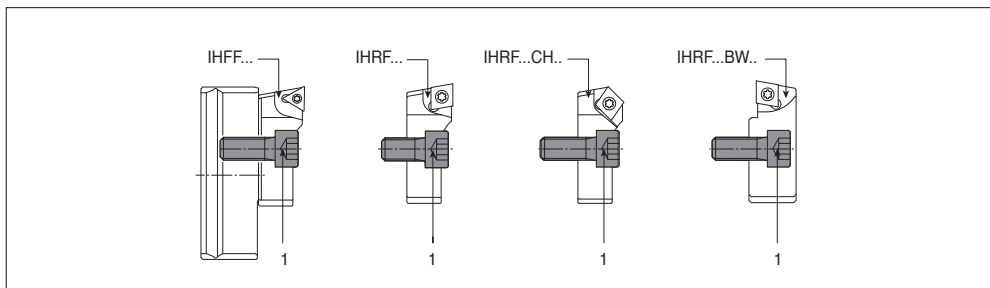

Обозначение	1
BHFH 30x75	SR M10x18 DIN 912
40x133	SR M10x18 DIN 912
30x93	SR M10x18 DIN 912
40x200	SR M10x25 DIN 912
30x135	SR M10x25 DIN 912
40x300	SR M10x25 DIN 912
40x400	SR M10x25 DIN 912

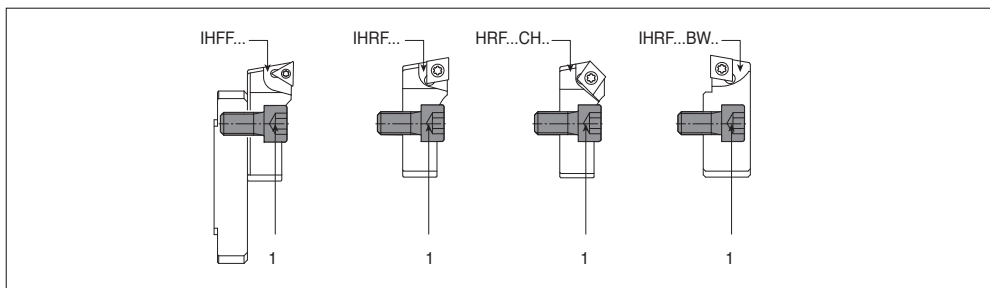

Обозначение	1
BHEH 24x75	SR M10x20 DIN 912
28x80	SR M10x25 DIN 912
28x108	SR M10x25 DIN 912
28x148	SR M10x25 DIN 912

Компоненты для CC

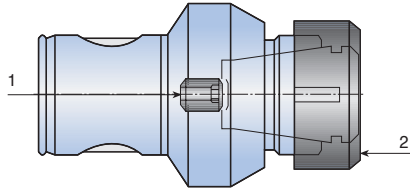

Обозначение	1	2	Ключ
CC MB16-ER11M	CC MB16 SCREW	NUT ER11 MINI	WRENCH ER11 MINI
MB20-ER16M	CC MB20 SCREW	NUT ER16 MINI	WRENCH ER16 MINI
MB25-ER20M	CC MB25 SCREW	NUT ER20 MINI	WRENCH ER20 MINI
MB32-ER25M	CC MB32 SCREW	NUT ER25 MINI	WRENCH ER25 MINI
MB40-ER25	CC MB40 SCREW	NUT ER25 TOP	WRENCH ER25
MB50-ER25	CC MB50 SCREW	NUT ER25 TOP	WRENCH ER25
MB50-ER32	CC MB50 SCREW	NUT ER32 TOP	WRENCH ER32
MB63-ER32	CC MB63 SCREW	NUT ER32 TOP	WRENCH ER32
MB63-ER40	CC MB63 SCREW	NUT ER40 TOP	WRENCH ER40

AMT MB...-MT

Запчасти

Болт для хвостовиков: Конус Морзе AMT

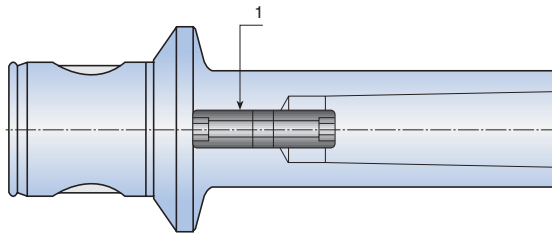

Обозначение	1
AMT MB50-MT2	AMT MT2-SCREW
MB50-MT3	AMT MT3-SCREW
MB63-MT3	AMT MT3-SCREW
MB63-MT4	AMT MT4-SCREW

Болт для патрона насадной фрезы SMH

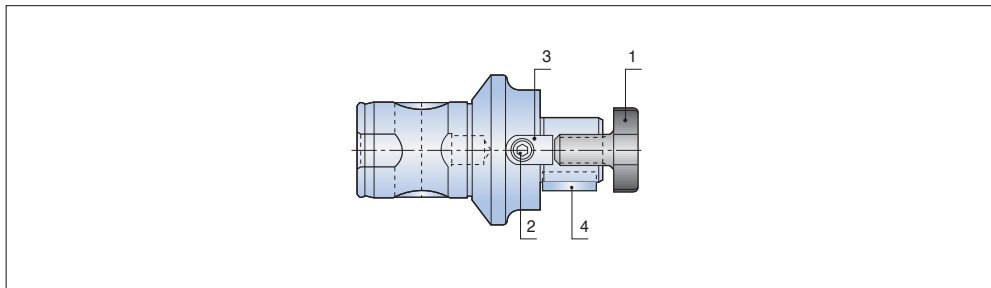

Обозначение	1	2	3	4
SMH MB40-22	M10 CLAMP SCREW SEM 22	DOG DRIVE SMH 22	KEY SMH 22	M4x10 SMH KEY SCREW
MB50-16	M 8 CLAMP SCREW SEM 16	DOG DRIVE SMH 16	KEY SMH 16	M3x 8 SMH KEY SCREW
MB50-22	M10 CLAMP SCREW SEM 22	DOG DRIVE SMH 22	KEY SMH 22	M4x10 SMH KEY SCREW
MB50-27	M12 CLAMP SCREW SEM 27	DOG DRIVE SMH 27	KEY SMH 27	M5x12 SMH KEY SCREW
MB50-32	M16 CLAMP SCREW SEM 32	DOG DRIVE SMH 32	KEY SMH 32	M6x16 SMH KEY SCREW
MB63-27	M12 CLAMP SCREW SEM 27	DOG DRIVE SMH 27	KEY SMH 27	M5x12 SMH KEY SCREW
MB63-32	M16 CLAMP SCREW SEM 32	DOG DRIVE SMH 32	KEY SMH 32	M6x16 SMH KEY SCREW
MB80-32	M16 CLAMP SCREW SEM 32	DOG DRIVE SMH 32	KEY SMH 32	M6x16 SMH KEY SCREW
MB80-40	M20 CLAMP SCREW SEM 40	DOG DRIVE SMH 40	KEY SMH 40	M6x18 SMH KEY SCREW

NUT ER ... TOP

ER - Top™ Зажимная гайка

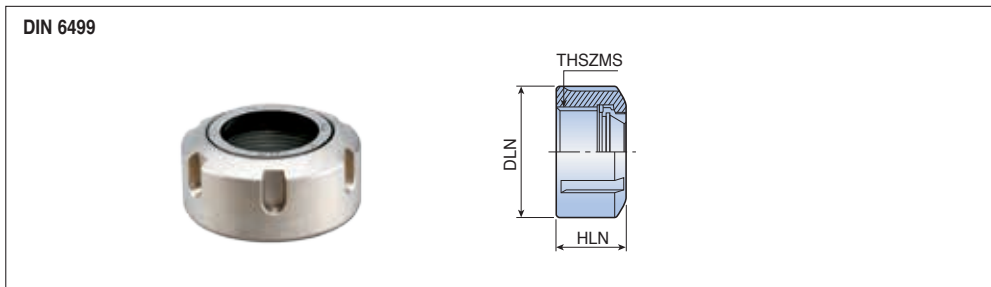

Обозначение	Размеры (мм)		
	DLN	HLN	THSZMS
NUT ER16 TOP	28	17	M22x1.5
ER20 TOP	34	19	M25x1.5
ER25 TOP	42	20	M32x1.5
ER32 TOP	50	22	M40x1.5
ER40 TOP	63	25	M50x1.5

Зажимная гайка ER

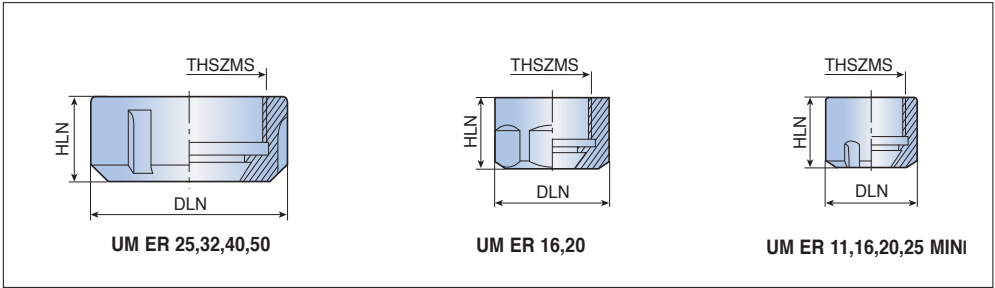

Обозначение	Размеры (мм)		
	DLN	HLN	THSZMS
NUT ER11 MINI	16	10.8	M13x0.75
ER11 UM	19	11.3	M14x 0.75
ER16 MINI	22	18	M19x1.0
ER16 UM	28	17	M22x1.5
ER20 MINI	28	19	M24x1.0
ER20 UM	34	19	M25x1.5
ER25 MINI	35	20	M30x1.5
ER25 UM	42	20	M32x1.5
ER32 UM	50	22	M40x1.5
ER40 UM	63	25	M50x1.5
ER50 UM	78	55	M64x2.0

Рекомендуемые режимы резания

Черновые расточные головки VHR

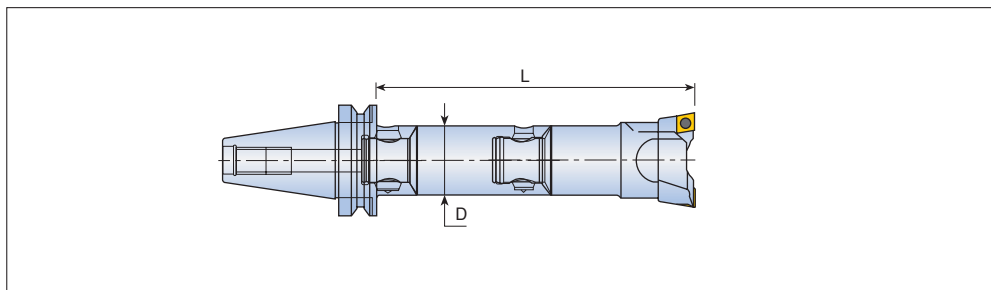

Глубина резания

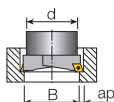

Рекомендуется начинать с отверстием B, большим или равным диаметру d

B Рабочий диапазон	ap (мм)	
	Сталь	Чугун, Алюминий
18-28	1.5-2	2-2.5
28-50	2-3	2.5-3.5
50-68	3-4	3.5-5
68-200	4-5	5-7
200-500	5-6	6-8

- В случае использования одной державки или работы на удар, снизьте подачу в половину

Рекомендуемые режимы резания

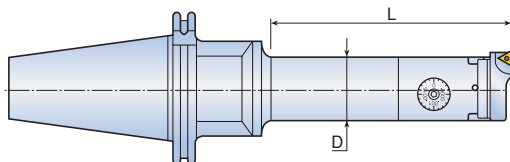

Стабильность *** – Высокая
 ** – Нормальная
 * – Низкая

Материал	L/D	Стабильность	Скорость резания (Vc=м/мин)	Подача f = мм/об.		Глубина резания (ap)
				Радиус пластины		
				R=0.2	R=0.4	
Углеродистая сталь HB≤200	L/D=2.5	***	200-300	0.05-0.08	0.08-0.10	
	L/D=4	**	160-250	0.05-0.08	0.08-0.10	
	L/D=6.3	*	70-100	0.05-0.08	-	
Углеродистая сталь HB>200	L/D=2.5	***	160-250	0.05-0.08	0.08-0.10	
	L/D=4	**	150-200	0.05-0.08	0.08-0.10	
	L/D=6.3	*	70-100	0.05-0.08	-	
Нержавеющая сталь	L/D=2.5	***	150-200	0.05-0.08	0.08-0.10	
	L/D=4	**	120-180	0.08-0.10	0.08-0.10	
	L/D=6.3	*	70-80	0.05-0.08	0.08-0.10	
Легированная сталь HB 480-550	L/D=2.5	***	120-160	0.05-0.08	0.08-0.10	
	L/D=4	**	100-140	0.05-0.08	0.08-0.10	
	L/D=6.3	*	70-100	0.05-0.08	-	
Чугун	L/D=2.5	***	120-160	0.05-0.08	0.08-0.10	
	L/D=4	**	100-140	0.05-0.08	0.08-0.10	
	L/D=6.3	*	70-100	0.05-0.08	-	
Алюминий	L/D=2.5	***	300-400	0.05-0.08	0.08-0.10	
	L/D=4	**	250-350	0.05-0.08	0.08-0.10	
	L/D=6.3	*	100-150	0.05-0.08	-	

Рекомендуемые режимы резания

Стабильность *** – Высокая
 ** – Нормальная
 * – Низкая

Обработка ВНС - комбинированная, черновая и чистовая

Материал	L/D	Стабильность	Скорость резания (Vc=м/мин)	Подача f = мм/об.		Глубина резания (ар)			
				Радиус пластины					
				R=0.2	R=0.4				
Углеродистая сталь HB<200	L/D=2.5	***	160-250	0.1-0.2	0.1-0.2	0.15-0.3	1.5	2	2.5
	L/D=4	**	120-180	0.1-0.2	0.1-0.2				
	L/D=6.3	*	70-100	* 0.1-0.15	0.1-0.2				
Углеродистая сталь HB>200	L/D=2.5	***	140-200	0.1-0.2	0.1-0.2	0.15-0.3	1.5	2	2.5
	L/D=4	**	100-160	0.1-0.2	0.1-0.2				
	L/D=6.3	*	70-100	* 0.1-0.15	0.1-0.2				
Нержавеющая сталь AISI 304-316	L/D=2.5	***	100-140	0.1-0.2	0.1-0.2	0.15-0.3	1.5	2	2.5
	L/D=4	**	80-110	0.1-0.2	0.1-0.2				
	L/D=6.3	*	60-90	* 0.1-0.15	0.1-0.2				
Чугун	L/D=2.5	***	120-160	0.1-0.2	0.1-0.2	0.15-0.3	2	2.5	3
	L/D=4	**	90-120	0.1-0.2	0.1-0.2				
	L/D=6.3	*	60-90	* 0.1-0.15	0.1-0.2				
Алюминий	L/D=2.5	***	250-350	0.1-0.2	0.1-0.2	0.15-0.3	2	2.5	3
	L/D=4	**	160-250	0.1-0.2	0.1-0.2				
	L/D=6.3	*	100-150	* 0.1-0.15	0.1-0.2				

- *Только для чистовых пластин.
- Используйте черновые и чистовые пластины с одинаковым радиусом при вершине

VC Скорость резания (м/мин)
 D Диаметр отверстия (мм)
 n Число оборотов в минуту (об/мин.)
 Vf Скорость подачи (мм/мин.)
 Fn Подача (мм/об.)
 П 3.14

$$VC = \frac{\pi \cdot D \cdot n}{1000}$$

$$n = \frac{VC \cdot 1000}{\pi \cdot D}$$

$$Vf = n \cdot fn$$

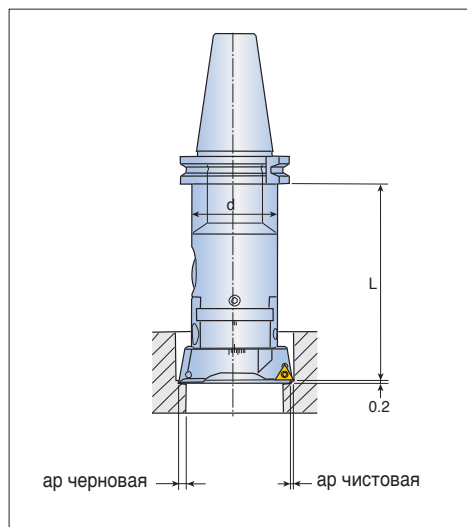

Рекомендуемые режимы резания

Стабильность *** – Высокая
** – Нормальная
* – Низкая

Режимы черновой обработки

ap(мм), R(Радиус), Vc(м/мин), f(мм/об.)

ISO	Обрабатываемый материал	Твердость по Бринеллю	Вылет L/D	Диапазон расточки D18-28		Диапазон расточки D28-50		Диапазон расточки D50-68		
				ap(мм)	0.5-1.2	1.2-2.5	0.8-1.5	1.5-2.5	0.8-1.5	1.5-3.0
				R(Радиус)	0.2	0.4	0.2-0.4	0.4	0.2-0.4	0.4-0.8
P	Углеродистая сталь	HB<200	2.5 ***	Vc	150-180	120-150	160-200	140-170	160-200	140-180
				f	0.1-0.2	0.08-0.2	0.15-0.2	0.1-0.175	0.15-0.25	0.08-0.2
			4 ***	Vc	140-160	100-140	160-180	120-150	160-180	120-150
	f	0.1-0.18		0.08-0.15	0.1-0.12	0.08-0.1	0.1-0.12	0.08-0.1		
	6.3 ***	Vc	60-80	40-60	60-90	50-60	70-90	50-70		
		f	0.06-0.12	0.06-0.1	0.06-0.12	0.06-0.1	0.06-0.1	0.06-0.1		
P	Углеродистая сталь	HB>200	2.5 ***	Vc	130-160	100-130	140-180	120-160	140-180	120-160
				f	0.08-0.15	0.08-0.12	0.08-0.2	0.06-0.12	0.08-0.25	0.08-0.18
			4 ***	Vc	110-140	80-110	100-140	80-120	100-140	80-120
	f	0.08-0.12		0.08-0.1	0.08-0.15	0.06-0.15	0.08-0.2	0.06-0.15		
	6.3 ***	Vc	70-90	60-70	80-100	60-80	80-100	60-80		
		f	0.08-0.1	0.06-0.08	0.06-0.1	0.06-0.08	0.08-0.15	0.06-0.1		

ISO	Обрабатываемый материал	Твердость по Бринеллю	Вылет L/D	Диапазон расточки D68-120		Диапазон расточки D120-200		Диапазон расточки D200-500		
				ap(мм)	0.8-1.5	1.5-3.5	0.8-2.0	2.0-3.5	0.8-1.5	2.0-4.0
				R(Радиус)	0.2-0.4	0.4-0.8	0.2-0.4	0.4-0.8	0.2-0.4	0.4-0.8
P	Углеродистая сталь	HB<200	2.5 ***	Vc	160-220	150-180	180-250	160-200	220-280	200-220
				f	0.15-0.25	0.08-0.2	0.15-0.3	0.1-0.2	0.15-0.3	0.1-0.15
			4 ***	Vc	140-180	120-150	160-200	140-180	N.R.	N.R.
	f	0.08-0.2		0.08-0.15	0.1-0.2	0.08-0.15				
	6.3 ***	Vc	70-100	50-70	N.R.	N.R.	N.R.	N.R.		
		f	0.06-0.1	0.06-0.1						
P	Углеродистая сталь	HB>200	2.5 ***	Vc	140-180	120-160	150-170	100-140	100-140	80-120
				f	0.15-0.3	0.12-0.2	0.15-0.25	0.1-0.2	0.15-0.3	0.1-0.2
			4 ***	Vc	120-150	100-140	100-130	80-110	N.R.	N.R.
	f	0.1-0.2		0.1-0.18	0.08-0.2	0.08-0.12				
	6.3 ***	Vc	80-100	60-80	N.R.	N.R.	N.R.	N.R.		
		f	0.08-0.12	0.08-0.12						

- N.R. = Не рекомендуется
- В случае использования одной державки или работы на удар, снизьте подачу в половину

Рекомендуемые режимы резания

Стабильность *** – Высокая
** – Нормальная
• – Низкая

Режимы черновой обработки

ap(мм), R(Радиус), Vc(м/мин), f(мм/об.)

ISO	Обрабатываемый материал	Твердость по Бринеллю	Вылет L/D	Диапазон расточки D18-28		Диапазон расточки D28-50		Диапазон расточки D50-68		
				ap(мм)	0.5-1.0	1.0-1.8	0.5-1.0	1.0-1.8	0.5-1.2	1.2-2.0
				R(Радиус)	0.2	0.4	0.2-0.4	0.4	0.2-0.4	0.4-0.8
P	Легированная сталь	HB<200	2.5 ***	Vc	140-160	90-120	150-180	100-130	160-200	140-180
				f	0.08-0.18	0.08-0.15	0.08-0.2	0.08-0.18	0.1-0.25	0.1-0.15
			4 **	Vc	100-130	70-100	110-150	90-120	140-180	100-130
	f	0.08-0.15		0.06-0.12	0.08-0.18	0.08-0.15	0.8-0.18	0.08-0.12		
	6.3 •	Vc	80-100	60-90	80-100	70-90	100-140	80-120		
		f	0.08-0.15	0.06-0.1	0.06-0.12	0.06-0.12	0.6-0.15	0.08-0.1		
P	Легированная сталь	HB>200	2.5 ***	Vc	130-150	120-140	130-150	120-140	140-170	120-150
				f	0.08-0.18	0.06-0.15	0.08-0.18	0.08-0.15	0.08-0.2	0.08-0.18
			4 **	Vc	100-130	100-120	100-130	100-120	120-150	100-120
	f	0.08-0.15		0.06-0.13	0.08-0.15	0.06-0.13	0.08-0.18	0.08-0.15		
	6.3 •	Vc	80-100	70-90	80-100	70-90	100-120	70-90		
		f	0.08-0.12	0.06-0.11	0.08-0.12	0.06-0.11	0.08-0.12	0.06-0.11		

ISO	Обрабатываемый материал	Твердость по Бринеллю	Вылет L/D	Диапазон расточки D68-120		Диапазон расточки D120-200		Диапазон расточки D200-500		
				ap(мм)	0.8	2.5	0.8-2.0	2.0-3.5	0.8-2.0	2.0-4.0
				R(Радиус)	0.2-0.4	0.4-0.8	0.2-0.4	0.4-0.8	0.2-0.4	0.4-0.8
P	Легированная сталь	HB<200	2.5 ***	Vc	160-220	140-180	160-220	140-180	160-220	140-180
				f	0.1-0.3	0.1-0.25	0.1-0.3	0.1-0.25	0.1-0.35	0.1-0.3
			4 **	Vc	150-200	120-160	120-160	120-160	N.R.	N.R.
	f	0.1-0.2		0.08-0.18	0.1-0.2	0.08-0.18				
	6.3 •	Vc	100-140	100-140	N.R.	N.R.	N.R.	N.R.		
		f	0.08-0.18	0.08-0.15						
P	Легированная сталь	HB>200	2.5 ***	Vc	160-200	140-180	140-200	140-180	140-200	140-180
				f	0.1-0.3	0.01-0.25	0.01-0.35	0.01-0.3	0.01-0.35	0.01-0.3
			4 **	Vc	140-160	120-140	150-180	120-140	N.R.	N.R.
	f	0.08-0.2		0.08-0.15	0.08-0.12	0.08-0.12				
	6.3 •	Vc	100-120	70-90	N.R.	N.R.	N.R.	N.R.		
		f	0.08-0.16	0.08-0.12						

- N.R. = Не рекомендуется
- В случае использования одной державки или работы на удар, снизьте подачу в половину

Рекомендуемые режимы резания

Стабильность *** – Высокая
** – Нормальная
• – Низкая

Режимы черновой обработки

ISO	Обрабатываемый материал	Твердость по Бринеллю	Вылет L/D	ар(мм), R(Радиус), Vc(м/мин), f(мм/об.)						
				Диапазон расточки D18-28		Диапазон расточки D28-50		Диапазон расточки D50-68		
				ар(мм) R(Радиус)	0.5-1.0 0.2	1.0-1.8 0.4	0.5-1.0 0.2-0.4	1.0-1.8 0.4	0.5-1.2 0.2-0.4	1.2-2.0 0.4-0.8
M	Нержавеющая сталь	Ферритная и мартенситная	2.5 ***	Vc	100-150	110-130	120-160	100-150	120-160	110-160
				f	0.08-0.15	0.06-0.12	0.08-0.18	0.06-0.12	0.08-0.25	0.08-0.18
			4 **	Vc	90-130	90-120	100-140	90-140	100-150	80-120
				f	0.08-0.12	0.06-0.1	0.08-0.12	0.06-0.1	0.08-0.18	0.08-0.12
			6.3 •	Vc	60-90	50-70	60-90	50-70	70-100	50-70
				f	0.06-0.1	0.06-0.1	0.06-0.12	0.06-0.1	0.06-0.15	0.08-0.1
	Нержавеющая сталь	Аустенитная	2.5 ***	Vc	110-130	100-130	120-150	110-140	110-160	100-150
				f	0.08-0.15	0.06-0.12	0.08-0.18	0.06-0.12	0.08-0.25	0.06-0.12
			4 **	Vc	80-110	80-110	90-130	90-120	100-150	90-130
				f	0.08-0.12	0.06-0.1	0.08-0.12	0.06-0.1	0.08-0.18	0.06-0.1
			6.3 •	Vc	60-90	50-70	60-90	50-70	70-100	50-70
				f	0.06-0.1	0.06-0.1	0.06-0.12	0.06-0.1	0.06-0.15	0.06-0.1
	Нержавеющее литье	Ферритная и мартенситная	2.5 ***	Vc	90-130	100-130	120-150	110-140	120-160	100-150
				f	0.08-0.15	0.06-0.12	0.08-0.18	0.06-0.12	0.08-0.25	0.06-0.12
			4 **	Vc	70-110	80-110	90-130	90-120	100-150	90-130
				f	0.08-0.12	0.06-0.1	0.08-0.12	0.06-0.1	0.08-0.18	0.06-0.1
			6.3 •	Vc	60-90	50-70	60-90	50-70	70-100	50-70
				f	0.06-0.1	0.06-0.1	0.06-0.12	0.06-0.1	0.06-0.15	0.06-0.1
Нержавеющее литье	Аустенитная	2.5 ***	Vc	80-120	70-110	100-150	90-140	110-150	100-150	
			f	0.08-0.15	0.06-0.12	0.08-0.18	0.06-0.12	0.08-0.25	0.06-0.12	
		4 **	Vc	70-100	70-100	80-130	70-120	90-140	90-130	
			f	0.08-0.12	0.06-0.1	0.08-0.12	0.06-0.1	0.08-0.18	0.06-0.1	
		6.3 •	Vc	60-90	50-70	60-90	50-70	70-100	50-70	
			f	0.06-0.1	0.06-0.1	0.06-0.12	0.06-0.1	0.06-0.15	0.06-0.1	

ISO	Обрабатываемый материал	Твердость по Бринеллю	Вылет L/D	ар(мм), R(Радиус), Vc(м/мин), f(мм/об.)						
				Диапазон расточки D68-120		Диапазон расточки D120-200		Диапазон расточки D200-500		
				ар(мм) R(Радиус)	0.8-1.8 0.2-0.4	1.8-2.5 0.4-0.8	0.8-2.0 0.2-0.4	2.0-3.0 0.4-0.8	0.8-2.0 0.2-0.4	2.0-3.5 0.2-0.4
M	Нержавеющая сталь	Ферритная и мартенситная	2.5 ***	Vc	130-220	120-200	140-220	120-180	150-220	120-200
				f	0.08-0.3	0.08-0.25	0.08-0.3	0.08-0.25	0.08-0.3	0.08-0.25
			4 **	Vc	100-160	90-140	120-180	90-140	N.R.	N.R.
				f	0.08-0.25	0.08-0.18	0.08-0.25	0.08-0.18		
			6.3 •	Vc	70-100	50-70	N.R.	N.R.	N.R.	N.R.
				f	0.08-0.2	0.08-0.15				
	Нержавеющая сталь	Аустенитная	2.5 ***	Vc	120-200	100-160	120-200	100-160	120-200	100-180
				f	0.08-0.3	0.08-0.25	0.08-0.3	0.08-0.25	0.08-0.3	0.08-0.25
			4 **	Vc	100-150	90-140	100-160	90-140	N.R.	N.R.
				f	0.08-0.25	0.08-0.18	0.08-0.25	0.08-0.18	0.08-0.18	0.06-0.1
			6.3 •	Vc	70-100	50-70	N.R.	N.R.	N.R.	N.R.
				f	0.08-0.2	0.08-0.15				
	Нержавеющее литье	Ферритная и мартенситная	2.5 ***	Vc	130-200	120-180	140-200	120-160	140-200	120-180
				f	0.08-0.3	0.08-0.25	0.08-0.3	0.08-0.25	0.08-0.3	0.08-0.25
			4 **	Vc	110-150	90-150	100-160	90-140	N.R.	N.R.
				f	0.08-0.25	0.08-0.18	0.08-0.25	0.08-0.18		
			6.3 •	Vc	70-100	50-70	N.R.	N.R.	N.R.	N.R.
				f	0.08-0.2	0.08-0.15				
Нержавеющее литье	Аустенитная	2.5 ***	Vc	130-180	120-180	120-200	100-160	120-200	100-180	
			f	0.08-0.3	0.08-0.25	0.08-0.3	0.08-0.25	0.08-0.3	0.08-0.25	
		4 **	Vc	100-140	90-140	100-160	90-140	N.R.	N.R.	
			f	0.08-0.25	0.08-0.18	0.08-0.25	0.08-0.18			
		6.3 •	Vc	70-190	50-70	N.R.	N.R.	N.R.	N.R.	
			f	0.08-0.2	0.08-0.15					

- N.R. = Не рекомендуется
- В случае использования одной державки или работы на удар, снизьте подачу в половину

Рекомендуемые режимы резания

Стабильность *** – Высокая
** – Нормальная
• – Низкая

Режимы черновой обработки

ap(мм), R(Радиус), Vc(м/мин), f(мм/об.)

ISO	Обрабатываемый материал	Твердость по Бринеллю	Вылет L/D	Диапазон расточки D18-28		Диапазон расточки D28-50		Диапазон расточки D50-68		
				ap(мм)	0.5-1.0	1.0-1.8	0.5-1.0	1.0-1.8	0.5-1.2	1.2-2.0
				R(Радиус)	0.2-0.4	0.4	0.2-0.4	0.4	0.2-0.4	0.4-0.8
K	Серый чугун GG 10-25	HB<200	2.5 ***	Vc	120-160	100-140	120-180	110-150	120-180	110-150
				f	0.06-0.15	0.06-0.18	0.06-0.15	0.06-0.12	0.08-0.2	0.08-0.12
			4 **	Vc	100-140	80-120	100-150	80-120	100-150	80-120
				f	0.06-0.12	0.06-0.1	0.06-0.12	0.06-0.1	0.08-0.12	0.08-0.1
			6.3 •	Vc	70-100	60-90	70-100	60-90	70-100	60-90
				f	0.06-0.1	0.06-0.1	0.06-0.1	0.06-0.1	0.08-0.1	0.08-0.1
	Серый чугун GG 25-40		2.5 ***	Vc	140-200	140-200	140-220	160-250	180-220	200-280
				f	0.06-0.15	0.06-0.18	0.06-0.15	0.06-0.18	0.08-0.2	0.1-0.25
			4 **	Vc	120-160	120-160	120-180	140-200	140-180	180-220
				f	0.06-0.12	0.06-0.14	0.06-0.12	0.06-0.14	0.08-0.12	0.08-0.2
			6.3 •	Vc	70-100	60-90	70-100	60-90	60-100	60-120
				f	0.06-0.1	0.06-0.1	0.06-0.1	0.06-0.1	0.08-0.1	0.08-0.1
Высокопрочный чугун GGG	Чугун с шаровидным графитом	2.5 ***	Vc	120-180	120-180	120-200	140-220	180-220	180-240	
			f	0.06-0.15	0.06-0.18	0.06-0.15	0.06-0.18	0.08-0.18	0.1-0.2	
		4 **	Vc	120-160	120-160	120-180	140-200	140-200	160-220	
			f	0.06-0.12	0.06-0.14	0.06-0.12	0.06-0.14	0.08-0.12	0.08-0.18	
		6.3 •	Vc	60-100	60-90	60-100	60-90	60-90	60-100	
			f	0.06-0.1	0.06-0.1	0.06-0.1	0.06-0.1	0.08-0.1	0.08-0.1	

ISO	Обрабатываемый материал	Твердость по Бринеллю	Вылет L/D	Диапазон расточки D18-28		Диапазон расточки D28-50		Диапазон расточки D50-68		
				ap(мм)	0.8-1.8	1.8-2.5	0.8-2.0	2.0-3.0	0.8-2.0	2.0-3.5
				R(Радиус)	0.2-0.4	0.4-0.8	0.2-0.4	0.4-0.8	0.2-0.4	0.4-0.8
K	Серый чугун GG 10-25	HB<200	2.5 ***	Vc	120-200	110-150	150-250	180-280	150-250	180-280
				f	0.08-0.25	0.08-0.3	0.08-0.25	0.08-0.35	0.08-0.25	0.08-0.35
			4 **	Vc	100-150	80-120	120-170	120-170	N.R.	N.R.
				f	0.08-0.18	0.08-0.2	0.08-0.18	0.08-0.25	N.R.	N.R.
			6.3 •	Vc	70-100	60-90	N.R.	N.R.	N.R.	N.R.
				f	0.08-0.15	0.08-0.12	N.R.	N.R.	N.R.	N.R.
	Серый чугун GG 25-40		2.5 ***	Vc	50-300	250-350	250-350	250-350	250-350	250-350
				f	0.12-0.35	0.12-0.35	0.15-0.3	0.15-0.4	0.15-0.3	0.15-0.4
			4 **	Vc	200-270	230-300	200-300	200-270	N.R.	N.R.
				f	0.1-0.25	0.12-0.3	0.15-0.3	0.15-0.35	N.R.	N.R.
			6.3 •	Vc	70-150	60-120	N.R.	N.R.	N.R.	N.R.
				f	0.1-0.15	0.12-0.25	N.R.	N.R.	N.R.	N.R.
Высокопрочный чугун GGG	Чугун с шаровидным графитом	2.5 ***	Vc	200-240	200-280	200-280	220-300	220-300	220-300	
			f	0.12-0.3	0.12-0.3	0.15-0.3	0.15-0.35	0.15-0.3	0.15-0.35	
		4 **	Vc	160-220	180-240	180-250	200-270	N.R.	N.R.	
			f	0.1-0.2	0.12-0.25	0.15-0.25	0.15-0.35	N.R.	N.R.	
		6.3 •	Vc	60-100	60-100	N.R.	N.R.	N.R.	N.R.	
			f	0.1-0.15	0.12-0.2	N.R.	N.R.	N.R.	N.R.	

- N.R. = Не рекомендуется
- В случае использования одной державки или работы на удар, снизьте подачу в половину

Рекомендуемые режимы резания

Стабильность *** – Высокая
** – Нормальная
* – Низкая

Режимы черновой обработки

ap(мм), R(Радиус), Vc(м/мин), f(мм/об.)

ISO	Обрабатываемый материал	Твердость по Бринеллю	Вылет L/D	Диапазон расточки D18-28		Диапазон расточки D28-50		Диапазон расточки D50-68		
				ap(мм)	0.5-1.5	1.5-2.5	0.5-1.5	1.5-2.5	0.5-2.0	1.2-3.0
				R(Радиус)	0.2-0.4	0.4	0.2-0.4	0.4	0.2-0.4	0.4-0.8
N	Алюминий/Литье	>12si	2.5 ***	Vc	200-300	240-350	200-300	240-350	200-300	240-350
				f	0.06-0.2	0.06-0.25	0.06-0.2	0.06-0.25	0.06-0.25	0.06-0.3
			4 **	Vc	150-220	150-220	150-220	150-220	150-220	150-220
				f	0.06-0.2	0.06-0.2	0.06-0.2	0.06-0.2	0.06-0.2	0.06-0.2
			6.3 *	Vc	60-100	60-100	60-100	60-100	60-100	60-100
				f	0.06-0.1	0.06-0.1	0.06-0.1	0.06-0.1	0.06-0.1	0.06-0.1
	Алюминий/Литье	<12si	2.5 ***	Vc	180-250	220-280	180-250	220-280	180-250	220-280
				f	0.06-0.2	0.06-0.25	0.06-0.25	0.06-0.25	0.06-0.25	0.06-0.3
			4 **	Vc	120-220	120-220	120-220	120-220	120-220	120-220
				f	0.06-0.2	0.06-0.2	0.06-0.2	0.06-0.2	0.06-0.2	0.06-0.25
			6.3 *	Vc	60-100	60-100	60-100	60-100	60-100	60-100
				f	0.06-0.1	0.06-0.1	0.06-0.1	0.06-0.1	0.06-0.1	0.06-0.1

ISO	Обрабатываемый материал	Твердость по Бринеллю	Вылет L/D	Диапазон расточки D68-120		Диапазон расточки D120-200		Диапазон расточки D200-500		
				ap(мм)	0.8-3.0	1.8-4.0	0.8-3.0	2.0-4.0	0.8-3.0	2.0-4.5
				R(Радиус)	0.2-0.4	0.4-0.8	0.2-0.4	0.4-0.8	0.2-0.4	0.4-0.8
N	Алюминий/Литье	>12si	2.5 ***	Vc	200-300	240-350	200-300	240-350	200-300	240-350
				f	0.06-0.25	0.06-0.3	0.06-0.25	0.06-0.4	0.06-0.25	0.06-0.4
			4 **	Vc	150-220	150-220	150-220	150-220	N.R.	N.R.
				f	0.06-0.2	0.06-0.2	0.06-0.2	0.06-0.2		
			6.3 *	Vc	60-100	60-100	N.R.	N.R.	N.R.	N.R.
				f	0.06-0.1	0.06-0.1				
	Алюминий/Литье	<12si	2.5 ***	Vc	180-250	220-280	180-250	220-280	180-250	220-280
				f	0.06-0.25	0.06-0.3	0.06-0.3	0.06-0.4	0.06-0.3	0.06-0.4
			4 **	Vc	120-220	120-220	120-220	120-220	N.R.	N.R.
				f	0.06-0.2	0.06-0.25	0.06-0.2	0.06-0.25		
			6.3 *	Vc	60-100	60-100	N.R.	N.R.	N.R.	N.R.
				f	0.06-0.1	0.06-0.1				

- N.R. = Не рекомендуется
- В случае использования одной державки или работы на удар, снизьте подачу в половину

Техническое руководство

► Чистовая расточная головка 16-50 и ВНЕ

■ Сборка

- Перед установкой расточной головки ВНФ убедитесь, что установочный штифт не выступает за цилиндрический корпус головки
- Вставьте ВНФ в хвостовик
- Затяните установочный штифт ② поворотом по часовой стрелке с моментом затяжки, указанным ниже:

Рекомендованный момент	(Н·м)
ВНФ MB16 - 16 x 34	2.0 - 2.5
ВНФ MB20 - 20 x 40	4.0 - 4.5
ВНФ MB25 - 25 x 50	6.5 - 7.5
ВНФ MB32 - 32 x 63	7.0 - 8.0
ВНФ MB40 - 40 x 80	16.0 - 18.0
ВНФ MB50 - 50 x 60	30.0 - 35.0
- Вставьте винт ⑤. Если он выступает, поверните винт до тех пор, пока он полностью не войдет в паз

■ Разборка

- Для снятия ВНФ с хвостовика ослабьте установочный штифт ② поворотом против часовой стрелки

■ Позиционирование

- Отпустите винт ④ перед регулировкой направляющей.
- Направляющая инструмента ⑦ позволяет осуществлять перемещение на 4 мм поворотом лимба ③ против часовой стрелки. При смене направления лимба ③ необходимо компенсировать боковой зазор.
- После позиционирования зажмите направляющие винтом ④.
- Зажмите винт ④.

■ Обслуживание

Раз в неделю:

- Смазка через масленку ⑧ маслом ISO UN G220.
- Время от времени:
 - Очищайте и смазывайте конические и цилиндрические прилегающие поверхности.
 - Смазывайте установочный штифт ② антифрикционной смазкой.
 - Очищайте и смазывайте направляющие перемещения инструмента.

■ ВАЖНО:

- Державка инструмента должна прочно крепиться за направляющие.

* При холостом ходе, если вы проскочили необходимое вам значение, поверните лимб в обратном направлении на один оборот и затем отрегулируйте нужный размер.

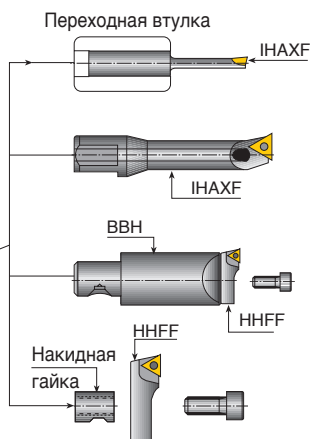
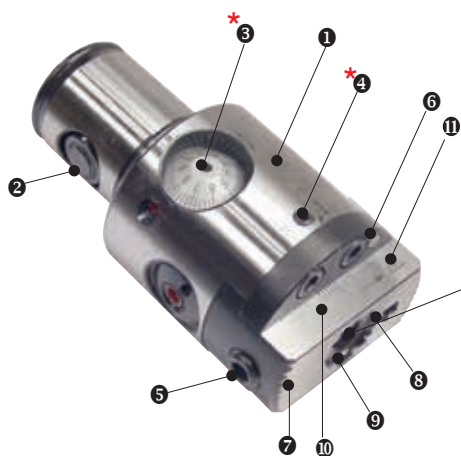

1 Корпус

2 Установочный штифт

* 3 Градуированный лимб

* 4 Стопорный винт перемещения

5 Стопорный винт державки инструмента

6 Отверстие для СОЖ

7 Направляющая

8 Масленка

9 Инстр. отв. 63Н7

10 Диапазон перемещения
Не заходите за отметки

11 Направление положения
режущей кромки

Техническое руководство

► Чистовая расточная головка VHF 63-125

■ Сборка

- Перед установкой расточной головки VHF убедитесь, что установочный штифт не выступает за цилиндрический корпус головки
- Вставьте VHF в хвостовик
- Затяните установочный штифт ② поворотом по часовой стрелке с моментом затяжки, указанным ниже:

Рекомендованный момент	(Н·м)
VHF MB50 - 63 x 87	30 - 35
VHF MB50 - 80 x 94	30 - 35
VHF MB63 - 63 x 87	80 - 90
VHF MB80 - 80 x 94	80 - 90
VHF MB80 - 125 x 94	80 - 90
VHF MB50 - 50 x 60	30.0 - 35.0

- Вставьте винт ⑤. Если он выступает, поверните винт до тех пор, пока он полностью не войдет в паз

■ Разборка

- Для снятия VHF с хвостовика ослабьте установочный штифт ② поворотом против часовой стрелки

■ Позиционирование

- Отпустите винт ④ перед регулировкой направляющей.
- Направляющая инструмента ⑦ позволяет осуществлять перемещение на 4 мм поворотом лимба ③ против часовой стрелки. При смене направления лимба ③ необходимо компенсировать боковой зазор.
- После позиционирования зажмите направляющие винтом ④.
- Зажмите винт ④.

■ Обслуживание

Раз в неделю:

- Смазка через масленку ⑧ маслом ISO UN G220.
- Время от времени:
- Очищайте и смазывайте конические и цилиндрические прилегающие поверхности.
- Смазывайте установочный штифт ② антифрикционной смазкой.
- Очищайте и смазывайте направляющие перемещения инструмента.

■ ВАЖНО:

- Державка инструмента должна прочно крепиться за направляющие.

* При холостом ходе, если вы проскочили необходимое вам значение, поверните лимб в обратном направлении на один оборот и затем отрегулируйте нужный размер.

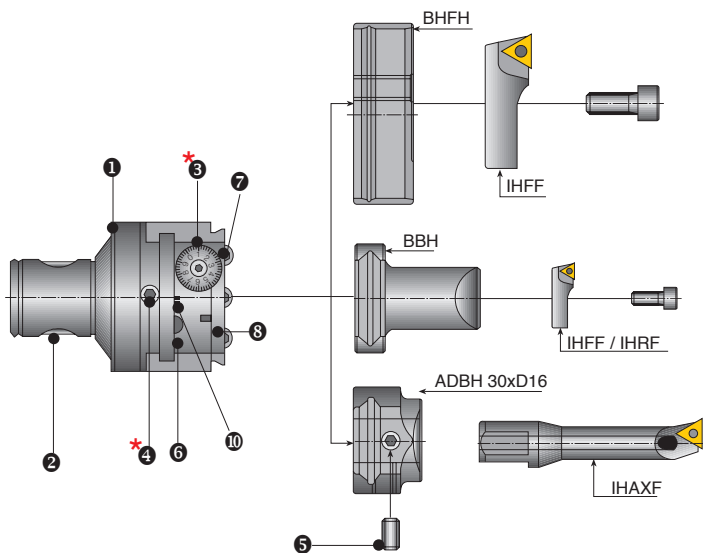

- | | | | |
|-------------------------|---------------------------------------|----------------|---|
| 1 Корпус | * 4 Стопорный винт перемещения | 7 Направляющая | 9 Стопорный винт державки инструмента |
| 2 Установочный штифт | 5 Стопорный винт державки инструмента | 8 Масленка | 10 Диапазон перемещения
Не заходите за отметки |
| * 3 Градуированный лимб | 6 Отверстие для СОЖ | | |

